



Husqvarna®



120i



BG	Ръководство за експлоатация	2-37
EL	Οδηγίες χρήσης	38-74
JA	取扱説明書	75-107
KO	사용자 설명서	108-139
RU	Руководство по эксплуатации	140-177
TR	Kullanım kılavuzu	178-210
UK	Посібник користувача	211-246
ZH	操作手冊	247-275

Содержание

Введение.....	140	Поиск и устранение неисправностей.....	172
Безопасность.....	142	Транспортировка, хранение и утилизация.....	173
Сборка.....	152	Технические данные.....	174
Эксплуатация.....	153	Принадлежности.....	175
Техническое обслуживание.....	163	Декларация соответствия ЕС.....	177

Введение

Описание изделия

Husqvarna 120i представляет собой цепную пилу с аккумуляторным приводом.

Мы постоянно совершенствуем свою продукцию с целью повысить вашу безопасность и эффективность во время работы. Для получения более подробной информации обратитесь к своему дилеру по обслуживанию.

Назначение

Данное изделие предназначено для пиления дерева.

Примечание: Государственные нормативы могут накладывать ограничения на эксплуатацию данного изделия.

Обзор изделия

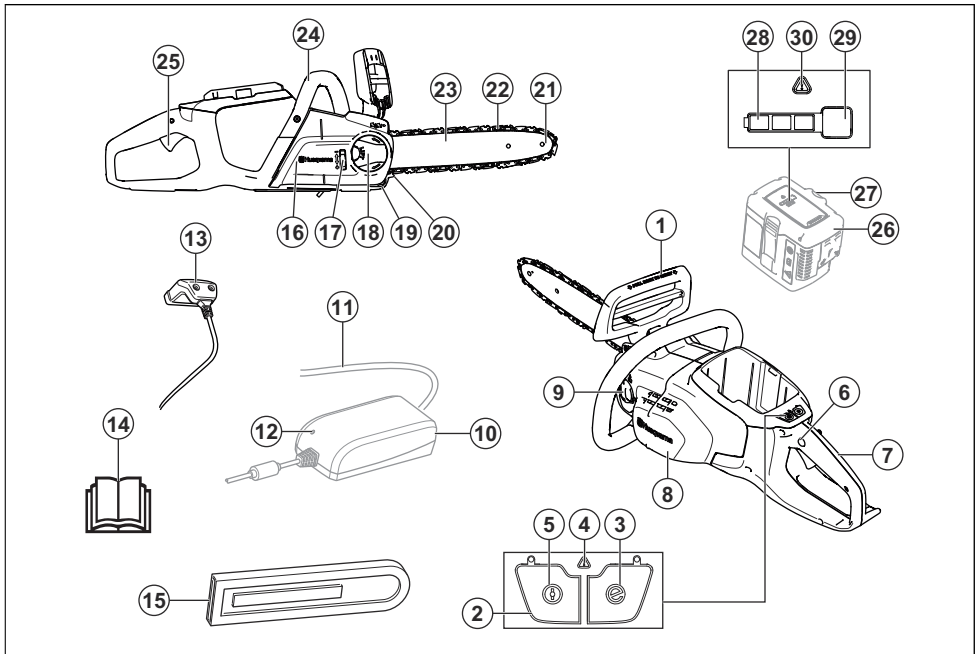

- | | |
|------------------------------|---------------------------------------|
| 1. Передний щиток для рук | 5. Кнопка запуска/останова |
| 2. Кнопочная панель | 6. Стопор переключателя |
| 3. Кнопка SavE | 7. Задняя ручка с защитой правой руки |
| 4. Предупреждающий индикатор | 8. Корпус вентилятора |

9. Бак масла для смазки цепи
10. Зарядное устройство
11. Шнур питания
12. Предупреждающий индикатор
13. Разъем
14. Руководство по эксплуатации
15. Чехол направляющей шины
16. Кожух ведущей звездочки
17. Колесо натяжения цепи
18. Ручка
19. Уловитель цепи
20. Зубчатый упор
21. Ведомая звездочка шины
22. Цепь пилы
23. Направляющая шина
24. Передняя рукоятка
25. Переключатель
26. Аккумулятор
27. Кнопки извлечения аккумулятора
28. Состояние аккумулятора
29. Кнопка, уровень заряда аккумулятора
30. Предупреждающий индикатор

Условные обозначения на изделии



Опасность тяжелой травмы или смерти оператора или окружающих. Соблюдайте осторожность и правила эксплуатации изделия.



Перед началом работы с изделием внимательно прочитайте руководство по эксплуатации и убедитесь, что понимаете приведенные здесь инструкции.



Используйте рекомендованный защитный шлем, средства защиты органов слуха и зрения.



Изделие соответствует действующим директивам ЕС.



Уровень шума, излучаемого в окружающую среду, соответствует действующим директивам ЕС. См. технические характеристики звукового излучения в разделе *Технические данные* на стр. 174 и на маркировке.



При эксплуатации цепную пилу необходимо держать обеими руками.



Ни в коем случае не пользуйтесь цепной пилой, держа ее только одной рукой.



Не допускайте контакта носовой части направляющей шины с какими-либо предметами.



Предупреждение! При контакте носовой части направляющей шины с каким-либо предметом возможна отдача. При этом направляющую шину отбрасывает в направлении оператора. Опасность тяжелой травмы или смерти.



Направление вращения цепи пилы и максимальная длина направляющей шины.



Тормоз цепи, включен (вправо). Тормоз цепи, выключен (влево).



Точка смазки цепи.



Постоянный ток.



Не оставлять под дождем.



Обозначения, касающиеся охраны окружающей среды. Данное изделие и его упаковка не могут быть утилизированы в качестве бытовых отходов. Изделие необходимо передать в пункт переработки электрического и электронного оборудования.

ууууwwxxxxxx

Паспортная табличка с указанием серийного номера. **уууу** означает год производства, **ww** — производственную неделю.

Примечание: Другие символы/наклейки на изделии относятся к специальным требованиям сертификации на определенных рынках.

Условные обозначения на аккумуляторе и/или зарядном устройстве аккумулятора

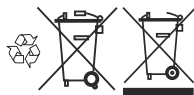

После завершения срока службы изделие необходимо передать в пункт переработки электрического и электронного оборудования. (Только для Европы)



Зарядное устройство должно использоваться и храниться только внутри помещений.



Двойная изоляция.



Надежный трансформатор.

Безопасность

Инструкции по технике безопасности

Ниже приведены определения уровня опасности для каждого сигнального слова.



ПРЕДУПРЕЖДЕНИЕ: Травмирование человека.



ВНИМАНИЕ: Повреждение изделия.

Примечание: Эта информация поможет упростить эксплуатацию изделия.

Общие меры предосторожности при работе с электроинструментом



ПРЕДУПРЕЖДЕНИЕ: Внимательно прочитайте все предупреждения и информацию о мерах безопасности. Несоблюдение предупреждений и инструкций по технике безопасности может привести к поражению электрическим током, пожару и/или тяжелым травмам.

Примечание: Сохраните все предупреждающие указания и инструкции для последующего обращения. Под словом "электроинструмент" в данном документе понимается электрический

инструмент, работающий от сети (проводной) либо от аккумулятора (беспроводной).

Техника безопасности на рабочем месте

- **Рабочее место должно содержаться в чистоте и быть хорошо освещено.** Загромождения или отсутствие освещения могут стать причиной несчастных случаев.
- **Не пользуйтесь электроинструментами во взрывоопасной атмосфере, например, в присутствии легковоспламеняющихся жидкостей, газов или пыли.** Электроинструменты производят искры, которые могут зажечь пыль или пары топлива.
- **Не позволяйте детям и посторонним наблюдателям приближаться к вам во время использования электроинструмента.** Это может отвлечь ваше внимание и привести к потере управления.

Электрическая безопасность

- **Штепсельная вилка электроинструмента должна соответствовать электрической розетке. Запрещается изменять конструкцию вилки. Не пользуйтесь никакими штепсельными переходниками при работе с заземленными электроинструментами.** Отсутствие изменений в конструкции вилок и их соответствие розеткам снижает опасность поражения электрическим током.
- **Избегайте контакта любых частей тела с заземленными поверхностями, такими как трубы, батареи отопления, кухонные плиты и холодильники.** Заземление тела увеличивает риск поражения электрическим током.
- **Не подвергайте электроинструмент воздействию воды или высокой влажности.**

Попадание воды внутрь электроинструмента увеличивает риск поражения электрическим током.

- **Используйте шнур электроинструмента только по прямому назначению. Никогда не носите и не тяните электроинструмент за шнур и не дергайте за него, чтобы выключить инструмент из розетки. Держите шнур вдали от источников тепла, масла, острых углов или движущихся деталей.** Эксплуатация поврежденного или запутанного шнура увеличивает риск поражения электротоком.
- **При работе с электроинструментом вне помещения используйте специальный удлинительный шнур для наружных работ.** Применение шнура, предназначенного для уличного использования, снижает опасность поражения электрическим током.
- **При работе с электроинструментом во влажном месте используйте источник тока, защищенный прерывателем от электрического замыкания на землю (устройство защитного отключения, УЗО).** Использование прерывателя при электрическом замыкании на землю снижает риск поражения электрическим током.

Личная безопасность

- **При работе с электроинструментом будьте бдительны, следите за своими действиями и руководствуйтесь здравым смыслом. Не используйте электроинструмент, если вы устали или находитесь под воздействием наркотических средств, алкоголя или лекарств.** Малейшая невнимательность может обернуться серьезными физическими травмами.
- **Пользуйтесь средствами индивидуальной защиты. Всегда носите защитные очки.** Специальные средства защиты, такие как респиратор, противоскользящая защитная обувь, каска или средства защиты органов слуха, существенно снижают риск получения травм.
- **Примите меры по предотвращению случайного включения электроинструмента. Перед подключением инструмента к источнику питания и/или блоку аккумуляторов, его подъемом или переноской убедитесь, что переключатель находится в выключенном положении (OFF).** Не переносите электроинструменты, держа палец на переключателе, а также не подавайте питание на электроинструменты с включенным переключателем, т.к. это может привести к несчастному случаю.
- **Уберите все гаечные и регулировочные ключи, прежде чем включать питание.** Ключ, оставленный на движущейся части электроинструмента, может стать причиной несчастного случая.

- **Не вытягивайте руки с устройством слишком далеко. Всегда сохраняйте равновесие и устойчиво ставьте ноги.** Это позволит лучше контролировать электроинструмент в случае возникновения непредвиденной ситуации.
- **Надевайте соответствующую одежду. Не надевайте свободную одежду или украшения. Не допускайте попадания волос, одежды и перчаток в движущиеся части инструмента.** Свободная одежда, украшения или длинные волосы могут попасть в движущиеся части.
- **Если инструмент оборудован дополнительными устройствами для сбора и удаления пыли, убедитесь, что они подключены и используются надлежащим образом.** Такие устройства способствуют снижению опасностей, связанных с наличием пыли.
- Вибрации во время фактического использования электроинструмента могут отличаться от заявленного суммарного значения в зависимости от того, каким образом инструментом используется. Операторы должны определять меры безопасности для собственной защиты, основываясь на оценке воздействия в конкретных условиях эксплуатации (с учетом всех частей рабочего цикла, таких как время отключения инструмента и время вращения на холостом ходу в дополнение к триггеру).

Эксплуатация и обслуживание электроинструмента

- **Не перегружайте электроинструмент. Убедитесь, что он предназначен для выполнения конкретной задачи.** Правильно подобранный электроинструмент лучше и надежнее справится с задачей, соответствующей его конструктивным характеристикам.
- **Не пользуйтесь электроинструментом, если его переключатель не работает.** Такой инструмент представляет опасность и подлежит обязательному ремонту.
- **Прежде чем производить какую-либо настройку электроинструмента, заменять его части или убирать его на хранение, отключите инструмент от источника питания и/или блока аккумуляторов.** Эти меры предосторожности позволяют исключить возможность случайного включения электроинструмента.
- **Храните неиспользуемые электроинструменты в недоступном для детей месте и не позволяйте работать с инструментом лицам, не ознакомленным с ним и с данными правилами техники безопасности.** Электроинструменты в руках неопытных пользователей являются источником опасности.
- **Поддерживайте электроинструменты в исправном состоянии. Регулярно проверяйте, не застревают ли движущиеся части и не**

смещаются ли они со своего нормального положения; все ли части исправны, а также другие условия, влияющие на работу электроинструмента. В случае обнаружения какой-либо неисправности устраните ее перед использованием инструмента. Многие несчастные случаи возникают из-за недостаточно тщательного ухода за электроинструментами.

- **Поддерживайте остроту и чистоту режущих инструментов.** Исправные режущие инструменты с острыми режущими краями меньше подвержены поломкам и более просты в управлении.
- **Используйте электроинструменты, принадлежности, наконечники и т.д. в соответствии с данными инструкциями, принимая во внимание условия работы и специфику выполняемой задачи.** Применение электроинструмента не по назначению может создать опасные ситуации.

Эксплуатация и обслуживание аккумуляторного инструмента

- **Выполняйте подзарядку только с помощью зарядного устройства, указанного производителем.** Зарядное устройство, подходящее для одного типа блока аккумуляторов, может создать опасность возгорания при использовании с блоком аккумуляторов другого типа.
- **Используйте электроинструмент только со специально предназначенными блоками аккумуляторов.** Использование других блоков аккумуляторов может создать опасность травмы или возгорания.
- **Когда блок аккумуляторов не используется, храните его вдали от других металлических предметов, таких как скрепки, монеты, ключи, гвозди, винты или прочие мелкие предметы, которые могут замкнуть клеммы аккумулятора.** Замыкание клемм аккумулятора может привести к ожогам или пожару.
- **При неправильном обращении из аккумулятора может вытечь жидкость; не допускайте контакта с вытекшей жидкостью.** При случайном прикосновении промойте место соприкосновения водой. При попадании жидкости в глаза обратитесь за медицинской помощью. Вытекшая из аккумулятора жидкость может привести к раздражению или ожогу.

Сервисное обслуживание

- **Сервисное обслуживание электроинструмента должны выполнять квалифицированные специалисты по ремонту оборудования с использованием только идентичных запчастей.** Это гарантирует сохранность электроинструмента.

Меры предосторожности при обращении с цепной пилой

- **Во время работы пилы цепь должна находиться на удалении от конечностей и любых частей тела. Перед запуском цепной пилы убедитесь, что цепь пилы не соприкасается с какими-либо предметами.** Даже малейшая невнимательность при работе с цепной пилой может привести к захвату одежды или частей тела цепью.
- **Крепко держите цепную пилу правой рукой за заднюю ручку, а левой — за переднюю.** Изменение рекомендуемого хвата на противоположный несет за собой риск получения травм и категорически запрещается.
- **Держите электроинструмент только за изолированные ручки, поскольку цепь пилы может войти в контакт со скрытой электропроводкой или собственным электрическим кабелем.** При контакте цепи пилы с проводом, находящимся под напряжением, незащищенные металлические части тоже окажутся под напряжением и могут вызвать поражение оператора электрическим током.
- **Используйте защитные очки и средства защиты слуха.** Кроме того, рекомендуется использовать дополнительные средства индивидуальной защиты головы, рук и ног. Надлежащая защитная одежда способствует уменьшению опасности получения травм из-за разлетающихся осколков или случайного контакта с цепью пилы.
- **Не используйте цепную пилу, если вы находитесь на дереве.** Если оператор находится на дереве, использование цепной пилы может привести к травме.
- **При использовании цепной пилы всегда следует сохранять устойчивое положение и работать, только стоя на неподвижной и горизонтальной поверхности.** Скользкие или неустойчивые поверхности, такие как лестницы, могут вызвать потерю равновесия или контроля над цепной пилой.
- **При отрезании ветки, которая находится в напряженном состоянии, будьте готовы к тому, что ветка может спружинить.** В результате внутреннего напряжения, накопленного в волокнах древесины, спружинившая ветка может ударить оператора и/или вызвать у него потерю контроля над работающей цепной пилой.
- **Соблюдайте предельную осторожность при резке кустарника и молодых деревьев.** Тонкие ветки могут быть захвачены цепью пилы и отброшены в сторону оператора, что приведет к потере им равновесия.
- **Переносите цепную пилу за переднюю ручку, предварительно выключив ее и направляя в сторону от своего тела.** При транспортировке

или хранения цепной пилы всегда надевайте чехол на шину. Надлежащее обращение с цепной пилой уменьшает вероятность случайного контакта с движущейся цепью пилы.

- **Строго соблюдайте инструкции по смазке, натяжению цепи и замене принадлежностей.** Неправильно натянутая или плохо смазанная цепь пилы может либо тормозить работу, либо увеличивать вероятность отдачи.
- **Рукоятки должны быть сухими и чистыми, без следов масла и смазки.** Загрязненные смазкой или маслом рукоятки становятся скользкими, что может привести к потере управления.
- **Допускается резать только древесину. Запрещается использовать цепную пилу не по прямому назначению.** Например, не используйте цепную пилу для резки пластмассовых, каменных или других не деревянных строительных материалов. Использование цепной пилы для выполнения операций, на которые она не рассчитана, может привести к возникновению опасных ситуаций.
- Если вы впервые пользуетесь цепной пилой, мы настоятельно рекомендуем потренироваться на бревне, расположенном на пильных козлах или раме.

Причины отдачи и меры по защите оператора

Отдача может возникнуть, когда острие шины входит в контакт с каким-либо предметом или когда древесина защемляет цепь пилы в прорези. В некоторых случаях контакт острия шины с предметом может привести к отдаче, отбрасывая направляющую шину вверх и назад на оператора. Защемление цепи пилы вдоль верхнего края направляющей шины может вызвать быстрое перемещение шины назад на оператора. Любая из этих реакций может привести к потере управления пилой с последующей тяжелой травмой. Не полагайтесь исключительно на предохранительные устройства, предусмотренные на пиле. Пользователь цепной пилы должен принять определенные меры, чтобы защитить себя от несчастных случаев и травм во время резки. Отдача является результатом неправильного использования инструмента и/или нарушения порядка или условий работы, и исключить ее можно, принимая надлежащие меры предосторожности, которые представлены ниже:

- **Крепко обхватив всеми пальцами ручки цепной пилы, расположите тело и руки таким образом, чтобы противодействовать усилиям отдачи.** Оператор может управлять усилиями отдачи при условии соблюдения надлежащих мер предосторожности. Не выпускайте цепную пилу из рук.
- **Не вытягивайте руки с изделием слишком далеко и не выполняйте резку выше высоты плеч.** Это поможет предотвратить случайный

контакт острия шины с предметами и обеспечит более надежное управление цепной пилой в непредвиденных ситуациях.

- **Используйте на замену только такие шины и цепи, которые предусмотрены производителем.** Использование ненадлежащих запасных шин и цепей может привести к разрыву цепи и/или отдаче.
- **Строго соблюдайте требования инструкций производителя по заточке и техническому обслуживанию цепи пилы.** Уменьшение высоты ограничителя глубины может привести к повышенной отдаче.

СОХРАНИТЕ ДАННЫЕ ИНСТРУКЦИИ.

Общие инструкции по технике безопасности



ПРЕДУПРЕЖДЕНИЕ: В обязательном порядке прочитайте следующие инструкции по технике безопасности, прежде чем приступать к эксплуатации изделия.

- При небрежном или неправильном обращении изделие может оказаться опасным инструментом. Изделие может стать причиной тяжелой травмы или смерти оператора и окружающих. Поэтому крайне важно внимательно прочитать и полностью понять инструкции настоящего руководства по эксплуатации.
- Запрещается вносить изменения в конструкцию изделия без разрешения производителя. Запрещается использовать изделие, если существует вероятность, что в его конструкцию внесены изменения другими лицами; всегда используйте оригинальные принадлежности. Внесение изменений, не одобренных производителем, может привести к тяжелой травме или смерти оператора и окружающих.
- Продолжительное вдыхание паров масла и древесной пыли опасно для здоровья.
- Во время работы данное изделие создает электромагнитное поле. В определенных обстоятельствах это поле может создавать помехи для пассивных и активных медицинских имплантатов. В целях снижения риска тяжелой или смертельной травмы лицам с медицинскими имплантатами рекомендуется проконсультироваться с врачом и изготовителем имплантата, прежде чем приступать к эксплуатации данного изделия.

Инструкции по технике безопасности во время эксплуатации



ПРЕДУПРЕЖДЕНИЕ: В обязательном порядке прочитайте следующие инструкции по технике безопасности, прежде чем приступать к эксплуатации изделия.

- Информация, приведенная в настоящем руководстве по эксплуатации, не подменяет собой знания и практический опыт специалиста. Если конкретная ситуация не вызывает у вас чувства безопасности, выключите изделие. Обратитесь к своему дилеру по обслуживанию или к опытному оператору цепной пилы. Ни в коем случае не принимайтесь за работы, в которых вы чувствуете недостаточность своей квалификации!
- Обратитесь к своему дилеру по обслуживанию или к Husqvarna, если у вас есть вопросы по эксплуатации изделия. Мы можем предоставить вам информацию о том, как эффективно и безопасно работать с изделием. Советуем вам посетить обучающий курс по эксплуатации цепной пилы. Узнайте о доступных курсах и учебных материалах у своего дилера по обслуживанию, в школе для лесоводов или в библиотеке.
- Перед началом работы с изделием следует понять, что такое "эффект отдачи" и как предотвратить его появление. См. инструкции в разделах *Что такое отдача?* на стр. 155 и *Общие вопросы об отдаче* на стр. 156.
- Запрещается использовать изделие, аккумулятор или зарядное устройство, если они неисправны.
- Не прикасайтесь к вращающейся цепи пилы. Это может привести к тяжелым травмам или смерти.
- Ни в коем случае не приступайте к работе с изделием, если вы устали, находитесь под воздействием алкогольных напитков или наркотиков или принимаете лекарства, которые могут повлиять на зрение, реакцию, координацию или оценку действительности.
- Не используйте изделие в плохих погодных условиях, таких как густой туман или дождь, порывистый ветер или сильный холод. Работа в плохую погоду сильно утомляет и вызывает дополнительный риск, например, от скользкого грунта или неправильного направления падения дерева.
- Запрещается запускать инструмент, пока не будут правильно установлены направляющая шина, цепь пилы и все защитные кожухи. В противном случае ведущая звездочка может

высвободиться и нанести тяжелую травму. См. инструкции в разделе *Запуск изделия* на стр. 154.

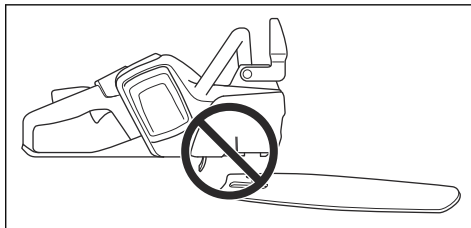

- Оглянитесь вокруг. Убедитесь, что посторонние или животные не могут оказаться в зоне действия режущего оборудования или повлиять на управление изделием.

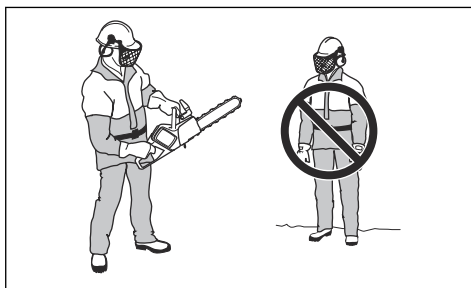

- Не позволяйте детям находиться рядом с изделием или пользоваться им. Изделие можно запустить без особого труда; это могут сделать дети, находящиеся без должного присмотра. Это создает риск получения тяжелых травм.
- Извлекайте аккумулятор каждый раз, когда оставляете изделие без присмотра на какой-либо промежуток времени.
- Для полного контроля над изделием необходимо занять устойчивое положение. Запрещается использовать изделие, стоя на лестнице или находясь на дереве. Запрещается использовать изделие в неустойчивом положении.

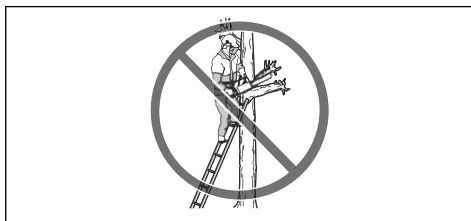

- При невнимательном обращении с инструментом повышается риск отдачи. Отдача может возникнуть, если зона отдачи направляющей

шины случайно коснется ветвей, дерева или других предметов.

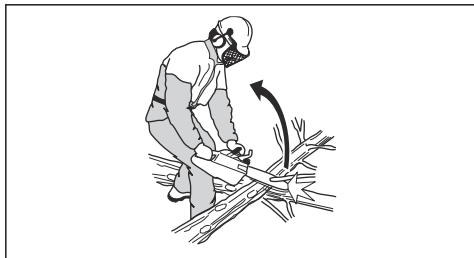

- Запрещается держать изделие только одной рукой. Безопасное управление инструментом только одной рукой невозможно.
- Не работайте пилой на уровне выше плеч и не пытайтесь резать носовой частью направляющей шины.



- Не используйте изделие в ситуациях, когда вы не можете получить помощь при возникновении несчастного случая.
- Прежде чем перемещать изделие, остановите его и включите тормоз цепи. Держите изделие с обращенными назад направляющей шиной и цепью пилы. Перед транспортировкой или перемещением изделия на любое расстояние установите на направляющую шину транспортировочный щиток.
- Если необходимо поставить изделие на землю, включите тормоз цепи и не оставляйте изделие без присмотра. Прежде чем оставить изделие без присмотра на какой-либо промежуток времени, остановите его и извлеките аккумулятор.
- Существует опасность застревания древесной стружки в системе привода. Это может привести к застреванию цепи пилы. Прежде чем приступить к очистке изделия, в обязательном порядке остановите его и извлеките аккумулятор.
- Убедитесь, что вы можете двигаться безопасно. Проверьте условия работы и осмотрите местность вокруг вас на наличие возможных препятствий, таких как корни, камни, ветви, канавы и пр. Будьте осторожны при работе на склонах.
- Уровень вибрации повышается при неисправном режущем оборудовании или ненадлежащей заточке. При пилении твердых пород дерева, таких как широколиственные деревья, вибрация

сильнее, чем пилении мягких пород, таких как хвойные деревья.

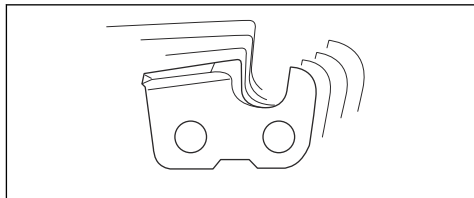

- Длительное воздействие вибрации может привести к нарушению кровообращения или расстройств нервной системы у людей с нарушенным кровообращением. В случае появления симптомов перегрузки от вибрации следует обратиться к врачу. К таким симптомам относятся онемение, потеря чувствительности, ощущение щекотки и покалывания, боли, потеря силы или слабость, изменение цвета или состояния кожи. Как правило, подобные симптомы проявляются на пальцах, руках или запястьях и усиливаются при низкой температуре воздуха.
- Не допускайте ситуаций, в которых, по вашему мнению, ваших способностей недостаточно.
- Невозможно описать все возможные ситуации, которые могут возникнуть при эксплуатации изделия. Будьте всегда осторожны и руководствуйтесь здравым смыслом.



Средства индивидуальной защиты



ПРЕДУПРЕЖДЕНИЕ: В обязательном порядке прочитайте следующие инструкции по технике безопасности, прежде чем приступать к эксплуатации изделия.



- Большинство несчастных случаев с цепной пилой происходит при соприкосновении с движущейся цепью. При работе необходимо всегда использовать рекомендованные средства индивидуальной защиты. Средства индивидуальной защиты не могут полностью исключить риск получения травмы, но при несчастном случае они снижают тяжесть травмы. Рекомендации о том, какое оборудование лучше использовать для планируемой работы, можно получить у дилера по обслуживанию.
- Одежда должно плотно прилегать к телу, но не ограничивать движения. Регулярно проверяйте состояние средств индивидуальной защиты.
- Используйте рекомендованный защитный шлем.
- Всегда пользуйтесь защитными наушниками. Продолжительное воздействие шума может повлечь неизлечимое ухудшение слуха.
- Пользуйтесь защитными очками или маской, чтобы уменьшить риск травмы отбрасываемыми предметами. Изделие может с большим усилием отбрасывать такие предметы, как опилки, щепки и прочее. Это может привести к тяжелым травмам, особенно глаз.
- Надевайте перчатки с защитой от пореза пилой.
- Надевайте брюки с защитой от пореза пилой.
- Надевайте ботинки с защитой от пореза пилой, металлическими носками и нескользящей подошвой.
- Всегда имейте при себе аптечку первой медицинской помощи.
- Риск искрения. Держите поблизости противопожарные средства и лопату для предотвращения лесных пожаров.

Защитные устройства на изделии



ПРЕДУПРЕЖДЕНИЕ: В обязательном порядке прочитайте следующие инструкции по технике безопасности, прежде чем приступить к эксплуатации изделия.

- Запрещается использовать изделие с неисправными защитными устройствами.
- Регулярно выполняйте проверку защитных устройств. См. раздел *Техническое обслуживание и проверки защитных устройств изделия на стр. 163*.
- Если защитные устройства неисправны, обратитесь к своему сервисному дилеру Husqvarna.

Кнопочная панель

При срабатывании тормоза цепи или при возникновении опасности перегрузки начинает мигать предупреждающий индикатор. Защита от перегрузки временно останавливает инструмент, и его запрещается включать до установления

надлежащего температурного режима. Если индикатор горит непрерывно, обратитесь к своему дилеру по обслуживанию.

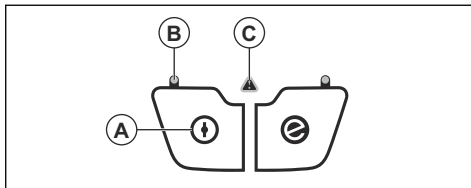

Функция автоматической остановки

Изделие оснащено функцией автоматической остановки, которая останавливает его после одной минуты неиспользования.

Тормоз цепи и передний щиток для рук

Ваше изделие оснащено тормозом цепи, который останавливает цепь пилы при отдаче. Тормоз цепи снижает риск несчастных случаев, но предотвратить их можете только вы.

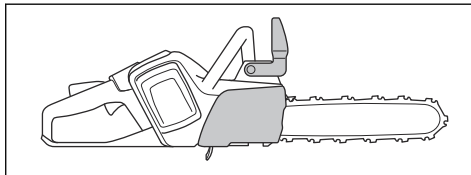

ПРЕДУПРЕЖДЕНИЕ: Избегайте ситуаций с повышенным риском отдачи. Будьте внимательны при работе с изделием и следите, чтобы зона отдачи направляющей шины не касалась никаких объектов.

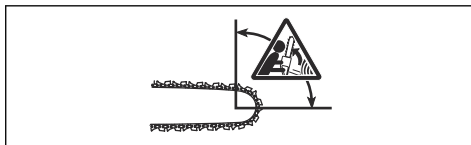

Тормоз цепи (A) включается вручную левой рукой оператора или автоматически под воздействием инерции. Переместите передний щиток для рук (B) вперед, чтобы вручную включить тормоз цепи. Это

движение активирует подпружиненный механизм, который останавливает ведущую звездочку.

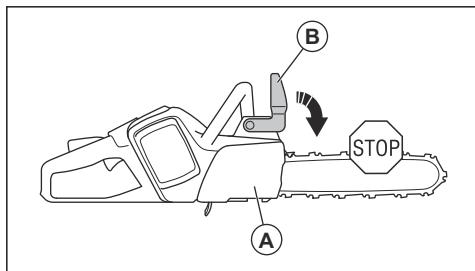

Способ срабатывания тормоза цепи зависит от силы отдачи. Он также зависит от положения изделия при ударе зоны отдачи о предмет. При сильной отдаче, когда зона отдачи шины находится максимально далеко от оператора, тормоз цепи пилы включается по инерции. Если отдача небольшая или зона отдачи ближе к оператору, цепной тормоз включается вручную левой рукой.



Используйте тормоз цепи в качестве стояночного при запуске изделия и при перемещении на короткие расстояния. При этом снижается риск удара вас или находящихся рядом людей цепью пилы.

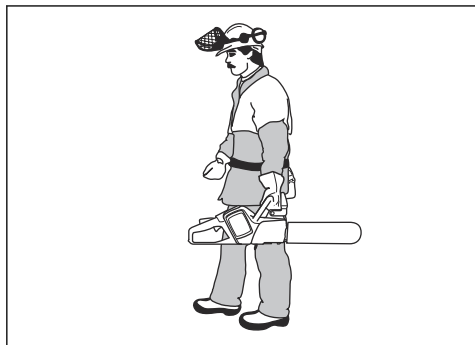

Потяните передний щиток для рук назад, чтобы выключить тормоз цепи.

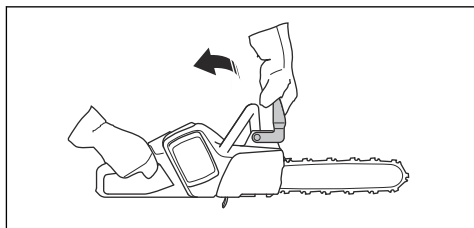

Отдача может произойти внезапно и быть очень сильной. В большинстве случаев отдача маленькая, и тормоз цепи срабатывает не всегда. При отдаче в процессе эксплуатации изделия крепко держитесь за ручки и не отпускайте его.

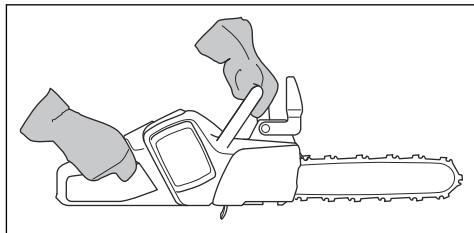

Передний щиток для рук также снижает риск удара цепи пилы в случае отпущания передней ручки.

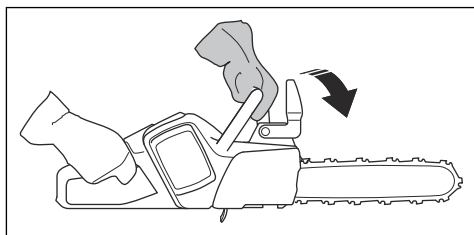

В положении валки включить тормоз цепи вручную невозможно. Тормоз цепи в этом положении может включиться только по инерции.

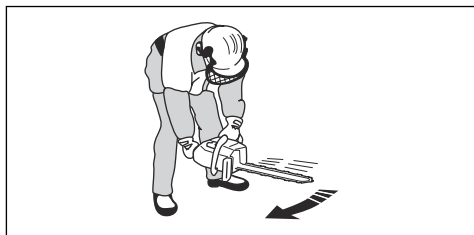

Стопор переключателя

Стопор переключателя предназначен для того, чтобы избежать непреднамеренного включения. При

охвате ручки рукой и нажатии на стопор переключателя (А) переключатель (В) разблокируется. Когда вы отпускаете ручку, стопор переключателя и сам переключатель возвращаются в исходное положение.

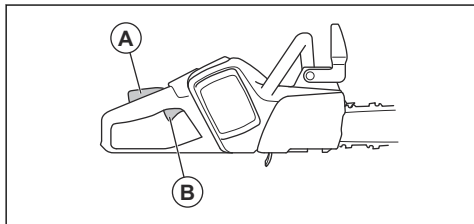

Уловитель цепи

Уловитель цепи не дает цепи выскочить при разрыве или соскакивании. При верном натяжении цепи риск ее соскакивания снижается. Вы также можете снизить риск соскакивания, выполняя надлежащее обслуживание направляющей шины и цепи пилы. См. инструкции в разделах *Сборка на стр. 152* и *Техническое обслуживание на стр. 163*.

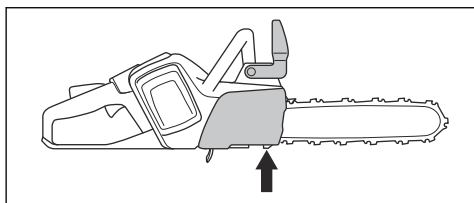

Щиток для правой руки

Щиток для правой руки служит для защиты вашей руки в случае разрыва или соскакивания цепи пилы. Кроме того, он защищает вашу руку от ветвей и сучьев при работе с изделием.

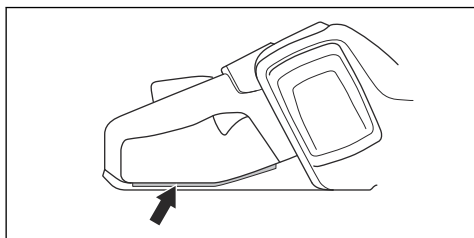

Техника безопасности при работе с аккумулятором



ПРЕДУПРЕЖДЕНИЕ: В обязательном порядке прочитайте следующие инструкции по технике безопасности, прежде чем приступить к эксплуатации изделия.

- Используйте с данным изделием только рекомендуемые нами аккумуляторы BLi. Для аккумуляторов используется программное обеспечение с криптографической защитой.
- Используйте перезаряжаемые аккумуляторы BLi только с теми изделиями Husqvarna, для которых они предназначены. Во избежание травм запрещается использовать аккумулятор в качестве источника питания других агрегатов.
- Риск поражения электрическим током. Не допускайте соприкосновения клемм аккумулятора с ключами, винтами или другими металлическими предметами. Это может привести к короткому замыканию аккумулятора.
- Не используйте одноразовые (неперезаряжаемые) аккумуляторы.
- Не размещайте посторонние предметы на воздухозаборниках аккумулятора.
- Аккумулятор не должен подвергаться воздействию солнечного света, тепла или открытого пламени. Аккумулятор может стать причиной ожогов, в том числе химических.
- Защищайте аккумулятор от дождя и сырости.
- Не подвергайте аккумулятор воздействию микроволн и высокого давления.
- Не пытайтесь разбирать или ломать аккумулятор.
- Не допускайте попадания электролита аккумулятора на кожу. Электролит (кислота) аккумулятора может стать причиной травм, повреждений и ожогов кожи. При попадании электролита в глаза нельзя их тереть. Необходимо промывать глаза обильным количеством воды на протяжении 15 минут. В случае попадания электролита на кожу промойте ее большим количеством воды с мылом. Обратитесь за медицинской помощью.
- Используйте аккумулятор при температуре в диапазоне от -10 °C (14 °F) до 40 °C (104 °F).
- Очистка аккумулятора или зарядного устройства водой запрещена. См. раздел *Проверка аккумулятора и отсека аккумулятора на стр. 165*.
- Запрещается использовать неисправный или поврежденный аккумулятор.
- Храните аккумуляторы вдали от металлических предметов, таких как гвозди, винты или ювелирные изделия.
- Храните аккумулятор в недоступном для детей месте.

Техника безопасности при работе с зарядным устройством аккумулятора



ПРЕДУПРЕЖДЕНИЕ: В обязательном порядке прочитайте следующие инструкции по технике безопасности, прежде чем приступить к эксплуатации изделия.

- Риск поражения электрическим током или короткого замыкания в случае несоблюдения инструкций по технике безопасности.
- Используйте одобренные сетевые розетки с заземлением, которые находятся в исправном состоянии.
- Используйте только то зарядное устройство, которое входит в комплект поставки изделия. Используйте только зарядные устройства Husqvarna QC для зарядки сменных аккумуляторов BLi Husqvarna.
- Не пытайтесь разбирать зарядное устройство.
- Запрещается использовать неисправное или поврежденное зарядное устройство.
- Не поднимайте зарядное устройство за кабель питания. Для отсоединения зарядного устройства от сетевой розетки потяните за вилку. Не тяните за кабель питания.
- Кабели и удлинители не должны контактировать с водой, маслом и с острыми краями. Убедитесь, что кабель не застрял в двери, заборе и т.д.
- Запрещается использовать зарядное устройство вблизи легковоспламеняющихся материалов и материалов, которые вызывают коррозию. Убедитесь, что зарядное устройство не накрыто чем-либо. Вытащите вилку зарядного устройства из розетки в случае появления дыма или огня.
- Заряжайте аккумулятор только в хорошо проветриваемом помещении вдали от солнечных лучей. Запрещается заряжать аккумулятор на улице. Запрещается заряжать аккумулятор в условиях высокой влажности.
- Используйте зарядное устройство только при температуре в диапазоне от 5 °C (41 °F) до 40 °C (104 °F). Используйте зарядное устройство в хорошо проветриваемых, сухих помещениях, защищенных от пыли.
- Не вставляйте посторонние предметы в воздухозаборники зарядного устройства, предназначенные для его охлаждения.
- Не подсоединяйте металлические предметы к клеммам зарядного устройства, т.к. это может привести к короткому замыканию зарядного устройства.
- Используйте одобренные штепсельные розетки, которые находятся в исправном состоянии.
- Перед сборкой изделия, проведением техобслуживания или иных проверок извлекайте из него аккумулятор.
- Оператор может выполнять только те работы по техническому и сервисному обслуживанию, которые описаны в данном руководстве по эксплуатации. Для проведения более сложных работ по техническому и сервисному обслуживанию обращайтесь к своему дилеру по обслуживанию.
- Очистка аккумулятора или зарядного устройства водой запрещена. Использование сильного моющего средства может повредить пластмассу.
- При невыполнении работ по техобслуживанию срок службы изделия сокращается, а риск возникновения несчастных случаев увеличивается.
- Для выполнения любых работ по сервисному обслуживанию и ремонту, особенно защитных приспособлений изделия, необходимо пройти специальное обучение. Если после выполнения обслуживания при проведении проверок были выявлены неисправности, обратитесь к своему дилеру по обслуживанию. Мы гарантируем, что ремонт и обслуживание вашего изделия будут выполнять квалифицированные специалисты.
- Пользуйтесь только оригинальными запасными частями.

Инструкции по технике безопасности для режущего оборудования



ПРЕДУПРЕЖДЕНИЕ: В обязательном порядке прочитайте следующие инструкции по технике безопасности, прежде чем приступать к эксплуатации изделия.

- Пользуйтесь только рекомендованными сочетаниями направляющей шины/цепи пилы и инструментом для заточки. Инструкции см. в разделе *Технические данные на стр. 174*.
- При использовании или техническом обслуживании цепи пилы всегда надевайте защитные перчатки. Неподвижная цепь пилы также может стать причиной травм.
- Поддерживайте необходимую остроту режущих зубьев. Соблюдайте инструкции и используйте рекомендованный шаблон для заточки. Поврежденная или ненадлежащим образом заточенная цепь пилы повышает риск возникновения несчастных случаев.

Инструкции по технике безопасности во время технического обслуживания



ПРЕДУПРЕЖДЕНИЕ: В обязательном порядке прочитайте следующие инструкции по технике безопасности, прежде чем приступать к техобслуживанию изделия.

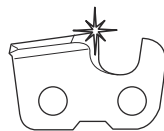

- Поддерживайте правильную регулировку ограничителя глубины. Соблюдайте инструкции и пользуйтесь рекомендованным значением ограничителя глубины. Слишком большое значение ограничителя глубины увеличивает риск отдачи.

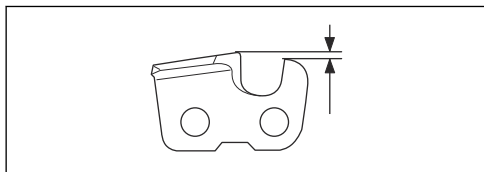

- Убедитесь, что натяжение цепи пилы правильное. Если цепь пилы неплотно прилегает к направляющей шине, она может соскочить. Неправильное натяжение цепи ускоряет износ направляющей шины, цепи пилы и ведущей звездочки цепи. См. раздел *Натяжение цепи пилы на стр. 168*.

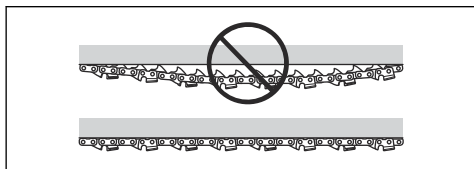

- Регулярно выполняйте техническое обслуживание режущего оборудования и поддерживайте необходимый уровень смазки. При ненадлежащей смазке цепи риск износа направляющей шины, цепи пилы и ведущей звездочки цепи повышается.

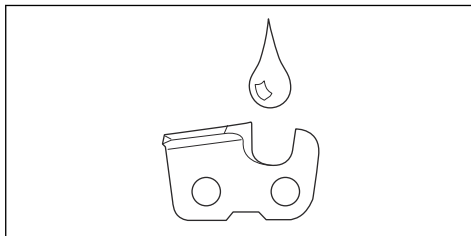

Сборка

Введение



ПРЕДУПРЕЖДЕНИЕ: Перед сборкой изделия внимательно изучите раздел техники безопасности.

Установка направляющей шины и цепи пилы



ПРЕДУПРЕЖДЕНИЕ: Перед сборкой или техобслуживанием изделия в обязательном порядке извлеките из изделия аккумулятор.

1. Отключите тормоз цепи.

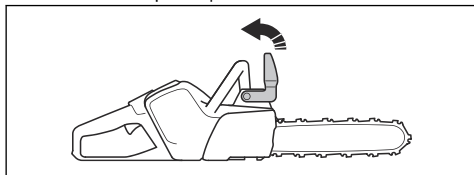

2. Ослабьте ручку и снимите кожух ведущей звездочки (тормоз цепи) и транспортировочный щиток (A).

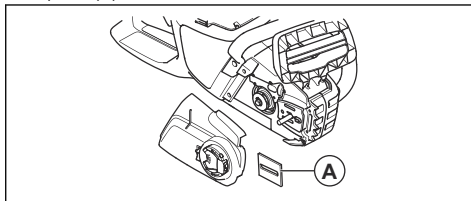

3. Установите направляющую шину поверх болта шины. Отведите направляющую шину в самое заднее положение. Приподнимите цепь пилы над ведущей звездочкой и вставьте ее в паз на направляющей шине. Начините с верхней стороны направляющей шины.

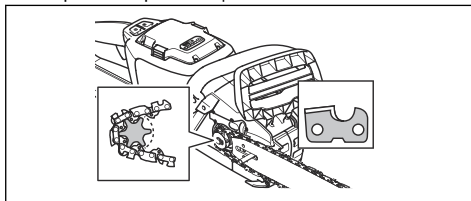

- Убедитесь, что кромки режущих звеньев направлены вперед на верхней стороне направляющей шины.
- Установите кожух ведущей звездочки и вставьте штифт натяжителя цепи в отверстие на направляющей шине.
- Убедитесь, что приводные звенья цепи пилы правильно установлены на ведущую звездочку.

- Убедитесь, что цепь пилы правильно вставлена в паз на направляющей шине.
- Натяните цепь пилы. См. инструкции в разделе *Натяжение цепи пилы на стр. 168.*

Сборка зубчатого упора

Сборку зубчатого упора должен выполнять дилер по обслуживанию.

Эксплуатация

Введение



ПРЕДУПРЕЖДЕНИЕ: Перед эксплуатацией изделия внимательно изучите раздел техники безопасности.

Проверка функциональности изделия перед использованием

- Проверьте тормоз цепи, чтобы убедиться в его исправности и отсутствии повреждений.
- Проверьте задний щиток для правой руки, чтобы убедиться в отсутствии повреждений.
- Проверьте стопор переключателя, чтобы убедиться в его исправности и отсутствии повреждений.
- Проверьте кнопочную панель, чтобы убедиться в ее исправности.
- Убедитесь в отсутствии масла на рукоятках.
- Проверьте изделие, чтобы убедиться в правильности установки всех деталей, наличии всех деталей и отсутствии повреждений.
- Проверьте уловитель пилы, чтобы убедиться в правильности его установки.
- Проверьте натяжение цепи.
- Зарядите аккумулятор и убедитесь, что он правильно установлен в изделие.
- Убедитесь, что цепь пилы останавливается при отпускании стопора переключателя.

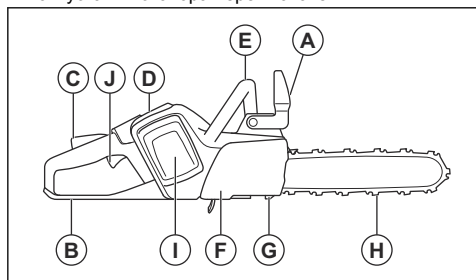

Масло для смазки цепи

Все цепные пилы Husqvarna оснащены автоматической системой смазки. На некоторых моделях также предусмотрена регулировка потока масла.

При выборе масла для смазки цепи учитывайте следующее:

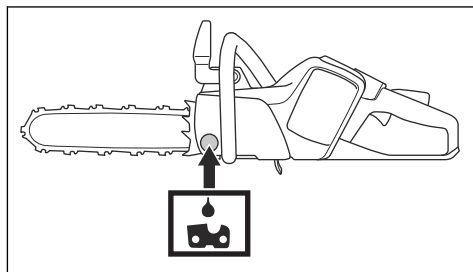

- Объема масляного бака хватает приблизительно на три заряда аккумулятора. Это верно только при использовании соответствующего масла для смазки цепи. Если масло слишком жидкое, оно не позволит работать так долго.
- Масло для смазки цепи должно обладать хорошей адгезией к цепи пилы, а также сохранять свою текучесть как в теплую погоду летом, так и в зимний холод.
- Используйте подходящий тип масла (подходящая вязкость) в соответствии с температурой воздуха. При температуре ниже 0 °C (32 °F) некоторые масла становятся слишком вязкими. Это может вызвать перегрузку масляного насоса и привести к выходу из строя его компонентов.
- Используйте рекомендованное режущее оборудование. Для более длинной направляющей шины потребуется большее количество масла для смазки цепи.
- При выборе масла для смазки цепи обратитесь к своему дилеру по обслуживанию.



ПРЕДУПРЕЖДЕНИЕ: Запрещается использовать отработанное масло! Отработанное масло опасно для вас и окружающей среды. Отработанное масло

также может повредить масляный насос, направляющую шину и цепь пилы.



ПРЕДУПРЕЖДЕНИЕ: При недостаточной смазке режущего оборудования цепь пилы может сломаться. Это может стать причиной тяжелой травмы или смерти оператора.



ВНИМАНИЕ: При использовании масла для смазки цепи на растительной основе очистите канавку на направляющей шине и цепи пилы перед помещением изделия на длительное хранение. В противном случае существует риск окисления масла для смазки цепи, вследствие чего цепь становится жесткой, а ведомая звездочка шины засоряется.

2. Убедитесь, что на зарядном устройстве загорается зеленый индикатор зарядки. Данный индикатор означает, что аккумулятор правильно подсоединен к зарядному устройству.

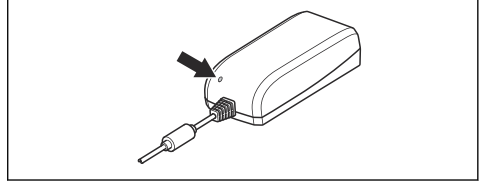

3. Когда на аккумуляторе загорятся все светодиоды, это означает полную зарядку.

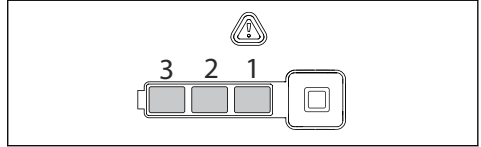

4. Для отсоединения зарядного устройства от сетевой розетки потяните за вилку. Не тяните за сам кабель.
5. Отсоедините аккумулятор от зарядного устройства.

Примечание: Дополнительную информацию см. в руководствах по эксплуатации аккумулятора и зарядного устройства.

Запуск изделия

1. Проверьте переключатель и стопор переключателя. См. раздел *Проверка стопора переключателя на стр. 164*.
2. Переместите передний щиток для рук вперед, чтобы включить тормоз цепи.

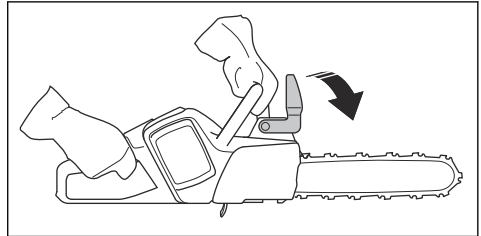

3. Вставьте аккумулятор в держатель аккумулятора.

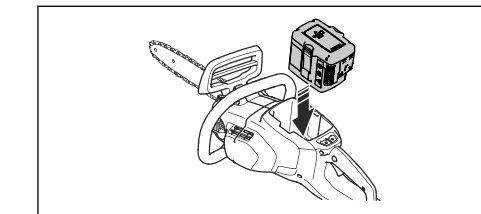

Подключение зарядного устройства

1. Подсоединяйте зарядное устройство к сети питания с напряжением и частотой, указанными на паспортной табличке.
2. Вставьте вилку в заземленную розетку.

Примечание: Аккумулятор не заряжается, если температура аккумулятора превышает 50 °C/122 °F. Если температура превышает значение 50 °C/122 °F, зарядное устройство начинает охлаждать аккумулятор.

Зарядка аккумулятора

Примечание: Зарядите аккумулятор, если он используется вами в первый раз. Уровень заряда нового аккумулятора составляет 30%.

1. Подключите аккумулятор к зарядному устройству.

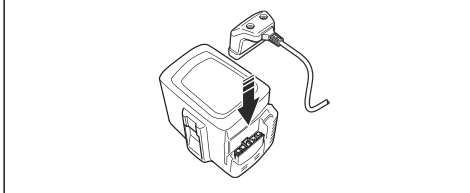

4. Нажимайте на нижнюю часть аккумулятора до щелчка.



ВНИМАНИЕ: Если аккумулятор не перемещается без усилия в держатель, он неверно зафиксирован в держателе.

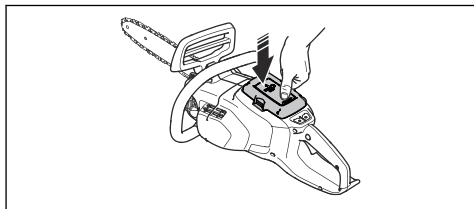

5. Нажмите и удерживайте нажатой кнопку запуска/останова, пока не загорится зеленый светодиод.

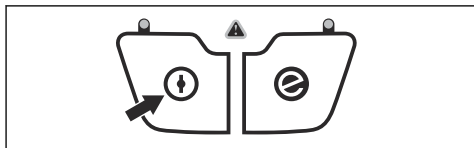

Использование функции SavE

Изделие оснащено функцией экономии энергии SavE. Функция SavE снижает скорость цепи и обеспечивает максимальное время работы от аккумулятора.

Примечание: Функция SavE не снижает режущую мощность инструмента.

1. Нажмите кнопку SavE на кнопочной панели.
2. Должен обязательно загореться зеленый светодиод.
3. Чтобы отключить эту функцию, повторно нажмите кнопку SavE. Зеленый светодиод погаснет.

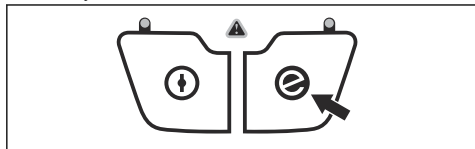

Остановка изделия

1. Нажмите и удерживайте нажатой кнопку запуска/останова на кнопочной панели, пока зеленый светодиод не погаснет.

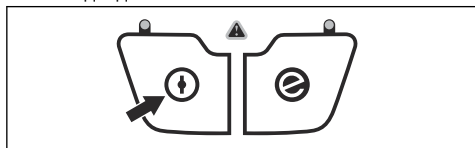

2. Извлеките аккумулятор, нажав кнопки извлечения аккумулятора из держателя.

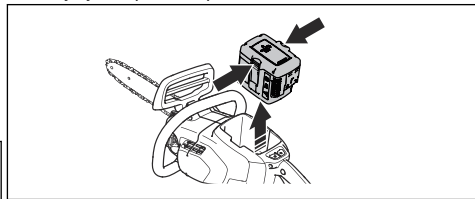

ПРЕДУПРЕЖДЕНИЕ: Извлекайте аккумулятор, если вы не используете изделие или оставляете его без присмотра. Это позволит избежать случайного запуска.

Что такое отдача?



ПРЕДУПРЕЖДЕНИЕ: Отдача происходит при вращении цепи пилы; она может привести к тяжелым травмам или смерти оператора. Жизненно необходимо понимать причины отдачи и как их можно предотвратить с помощью верной техники ведения работ. При должной подготовке риск снижается.

Отдача происходит при контакте зоны отдачи с предметом в процессе вращения цепи пилы. Отдача может произойти внезапно и с большим усилием, за счет которого изделие, направляющая шина и цепь пилы отбрасываются в сторону оператора.

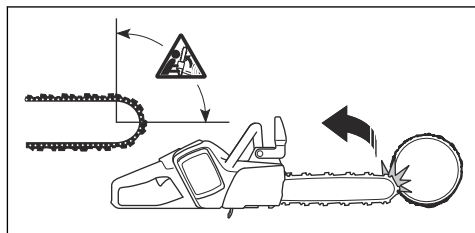

Отдача всегда происходит в плоскости резания направляющей шины. Как правило, изделие, направляющая шина и цепь пилы отбрасываются в сторону оператора, но могут отбрасываться и в другом направлении. Направление движения

зависит от техники работы с инструментом в момент отдачи.



Отдача происходит только в момент касания зоны отдачи направляющей шины и объекта. Не позволяйте зоне отдачи соприкоснуться с предметами.

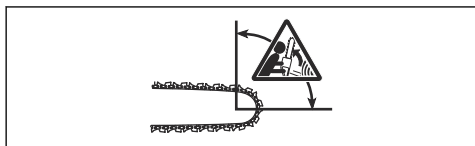

Чем меньше радиус носовой части шины, тем меньше будет риск отдачи.

Цепь пилы собрана из звеньев, которые могут быть выполнены в стандартном и устойчивом к отдаче варианте. Эффект отдачи можно снизить, используя соответствующее режущее оборудование с низкой отдачей.



ПРЕДУПРЕЖДЕНИЕ: Ни одна цепь пилы не гарантирует полной защиты от опасных ситуаций, которые могут возникать при отдаче.

Общие вопросы об отдаче

- **Всегда ли моя рука включает тормоз цепи при отдаче?**

Нет. Для перемещения переднего щитка для рук вперед необходимо приложить некоторое усилие. Если не приложить такое усилие, тормоз цепи не включится. В процессе работы необходимо крепко держаться за ручки, чтобы обеспечить стабильность изделия. В случае отдачи существует вероятность, что тормоз цепи не остановит цепь пилы до того, как она коснется вас. Встречаются также рабочие положения, в которых рука оператора не сможет достать до переднего щитка для рук для включения тормоза цепи. Например, в положении для валки деревьев.

- **Механизм инерционной активации всегда включает тормоз цепи при отдаче?**

Нет. Прежде всего, тормоз цепи должен быть исправен. Инструкции по проверке тормоза цепи см. в разделе *Техническое обслуживание и проверки защитных устройств изделия на стр. 163*. Мы рекомендуем выполнять эту процедуру проверки каждый раз перед использованием изделия. Во-вторых, отдача должна быть достаточно сильной для включения тормоза цепи. Если чувствительность тормоза цепи слишком высокая, тормоз может включаться при неровной работе.

- **Сможет ли тормоз цепи всегда защитить меня от травмы при отдаче?**

Нет. Тормоз цепи должен быть исправен, чтобы обеспечить защиту. Тормоз цепи также должен быть включен при отдаче, чтобы он смог остановить цепь пилы. Если оператор находится рядом с направляющей шиной, существует вероятность, что тормоз цепи не успеет остановить цепь пилы до удара.



ПРЕДУПРЕЖДЕНИЕ: Только вы сами и верная техника работы могут помочь избежать отдачи.

Использование техники пиления



ПРЕДУПРЕЖДЕНИЕ: Во время пиления используйте полную мощность и сбрасывайте частоту вращения двигателя до оборотов холостого хода после каждого распила.



ВНИМАНИЕ: При слишком продолжительной работе электродвигателя на полной мощности без нагрузки возможно повреждение электродвигателя. Например, при слишком продолжительной работе электродвигателя без сопротивления, которое испытывает цепь пилы во время пиления.

Вы можете использовать изделие для пиления дерева в двух разных положениях.

- Пиление с протягом — это пиление нижней частью направляющей шины. Цепь пилы протягивается через дерево в процессе резки. В

этом положении контроль над инструментом лучше, а положение зоны отдачи более удобное.

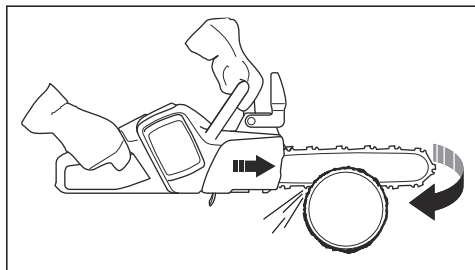

- Пиление с нажимом — это пиление верхней частью направляющей шины. Цепь пилы проталкивает инструмент в направлении оператора.



ПРЕДУПРЕЖДЕНИЕ: Будьте осторожны при пилении с нажимом. Если цепь пилы застрянет в стволе, инструмент может отскочить в вашу сторону. Необходимо предотвратить возникновение этого усилия, иначе возникает риск контакта зоны отдачи направляющей шины с деревом. При этом может произойти отдача.

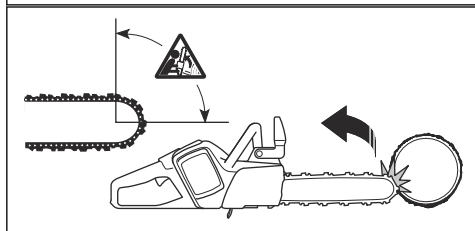
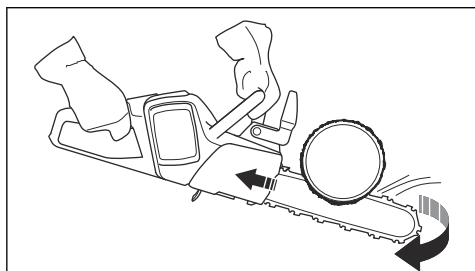

1. Разместите бревно на козлах или пильной раме.

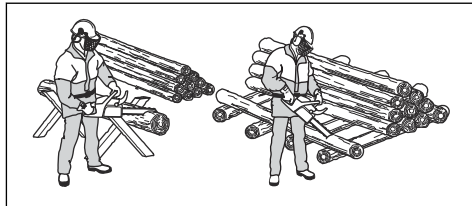

ПРЕДУПРЕЖДЕНИЕ: Ни в коем случае не пытайтесь пилить бревна, если они лежат в штабеле. Это повышает риск отдачи и может привести к тяжелой травме или смерти.

2. Пилите бревна по одному.
3. Убирайте распиленные заготовки из зоны резки.



ПРЕДУПРЕЖДЕНИЕ: Если оставлять распиленные заготовки в зоне резки, риск отдачи увеличивается. Кроме того, возникает риск того, что вы не сможете сохранить равновесие во время работы.

Пиление бревна на земле



ПРЕДУПРЕЖДЕНИЕ: Следуйте приведенным ниже инструкциям, чтобы не допустить соприкосновения цепи пилы с землей или каким-либо предметом.

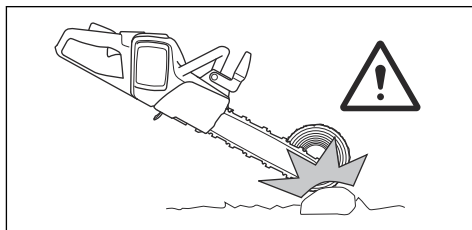

Примечание: Пиление бревен на земле снижает риск застревания цепи пилы или поломки объекта.

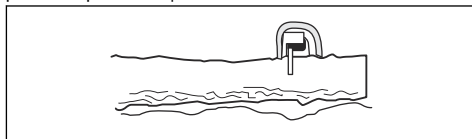

1. Распиливайте бревно движением на себя (с протягом). Не допускайте соприкосновения цепи пилы с землей при завершении пропила. Поддерживайте полную мощность, но будьте готовы к любым неожиданностям.

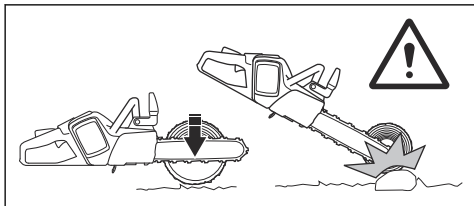

2. Во избежание несчастных случаев выполните пропил на глубину примерно 2/3 диаметра бревна, а затем остановитесь. Переверните бревно и завершите пиление с противоположной стороны.

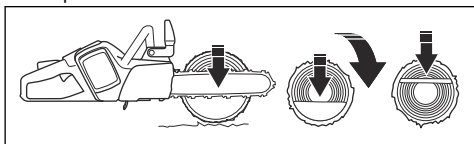

Пиление бревна с опорой с одной стороны



ПРЕДУПРЕЖДЕНИЕ: Следуйте приведенным ниже инструкциям, чтобы не допустить поломки бревна до завершения пиления.

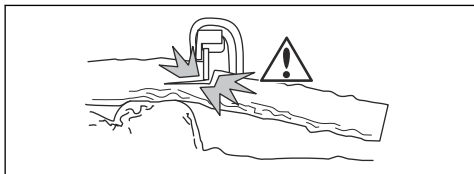

1. Выполните пропил движением от себя (с нажимом) на глубину примерно 1/3 диаметра бревна.
2. Затем выполните пропил в бревне движением на себя (с протягом), пока оба пропила не соединятся.

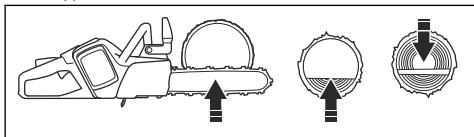

Пиление бревна с опорой с обеих сторон



ПРЕДУПРЕЖДЕНИЕ: Следуйте приведенным ниже инструкциям, чтобы не допустить застревания цепи пилы в бревне.

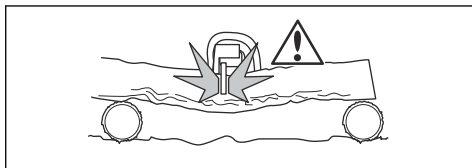

1. Выполните пропил движением на себя (с протягом) на глубину примерно 1/3 диаметра бревна.
2. Распилите остальную часть бревна движением от себя (с нажимом), пока оба пропила не соединятся.

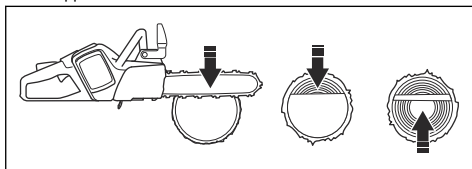

ПРЕДУПРЕЖДЕНИЕ: Если цепь пилы застряла в бревне, остановите электродвигатель! Не пытайтесь вытащить изделие из пропила. В противном случае существует опасность получить травму при внезапном освобождении изделия. Используйте какой-нибудь рычаг для того, чтобы расширить пропил и освободить изделие.

Использование техники обрезки веток

Примечание: Для обрезки более толстых ветвей используйте ту же процедуру, что и при технике пиления.

1. Оставьте более крупные нижние ветви на дереве, чтобы обеспечить дереву поддержку на земле.
2. Обрезайте ветки по одной.

3. Обрезайте ветви, находящиеся в напряженном состоянии, снизу вверх.

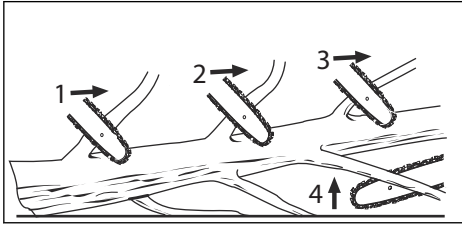

4. При необходимости обрезайте ветви по частям.

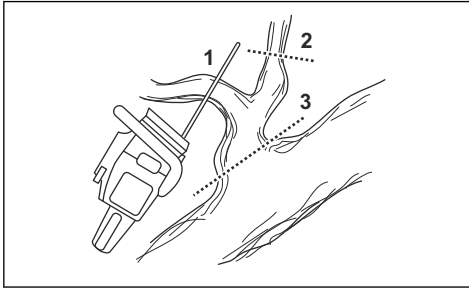

ПРЕДУПРЕЖДЕНИЕ: Соблюдайте осторожность при обрезке небольших веток и не обрезайте кустарники или большое количество небольших веток одновременно. Мелкие и легкие ветки могут быть захвачены цепью и отброшены в вашем направлении. В результате вы можете потерять контроль над изделием, что может привести к тяжелой травме.

5. Во время работы стойте с левой стороны дерева. Для максимального контроля изделие следует держать как можно ближе. Весь вес изделия следует по возможности направить на ствол.



ПРЕДУПРЕЖДЕНИЕ: Чаще всего отдача происходит при обрезке сучьев. Не прикасайтесь к стволу, веткам или другим предметам носовой частью направляющей шины или зоной отдачи. Будьте осторожны при работе с ветками, которые находятся в напряженном состоянии.

Они могут быть отброшены в вашу сторону и стать причиной тяжелой травмы.

6. По мере продвижения вдоль ствола держите изделие так, чтобы дерево находилось между вами и пилой.

Использование техники валки деревьев



ПРЕДУПРЕЖДЕНИЕ: Для валки деревьев требуется весьма большой опыт. Операторы без соответствующего опыта ни в коем случае не должны выполнять валку деревьев.

Поддержание безопасного расстояния

1. Следите за тем, чтобы люди поблизости находились на безопасном расстоянии (на расстоянии, хотя бы в 2,5 раза превышающем высоту дерева).

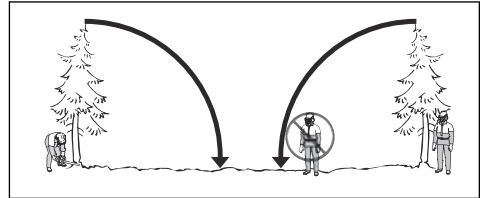

2. Проследите, чтобы перед валкой или во время валки дерева в зоне риска никого не было.

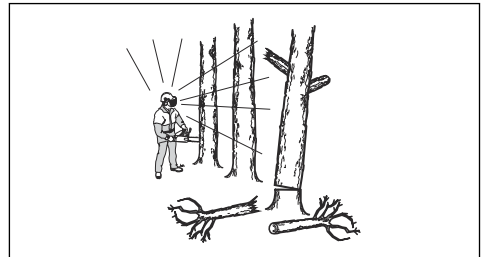

Расчет направления валки

1. Определите, в каком направлении лучше всего валить дерево. Для валки нужно выбрать направление, наиболее удобное для последующей обрезки сучьев и распила бревна. Кроме того, важно, чтобы вы могли сохранять устойчивое положение ног и безопасно перемещаться.



ПРЕДУПРЕЖДЕНИЕ: Если валка дерева в естественном направлении представляет опасность или невозможна, выберите другое направление валки.

- Определите естественное направление валки дерева. При этом следует учитывать, например, наклон или изгиб дерева, направление ветра, расположение ветвей и вес снега.
- Определите наличие поблизости препятствий, например, других деревьев, линий электропередачи, дорог и/или зданий.
- Осмотрите ствол на наличие признаков повреждения и гниения.



ПРЕДУПРЕЖДЕНИЕ: Наличие гниения в стволе повышает риск падения дерева, прежде чем вы завершите пиление.

- Убедитесь, что на дереве отсутствуют поврежденные или мертвые ветви, которые могут отломиться и ударить вас во время валки.
- Не давайте дереву упасть на другое стоящее дерево. Убирать застрявшее дерево крайне опасно, поскольку существует высокий риск несчастных случаев. См. раздел *Высвобождение застрявшего дерева на стр. 162.*

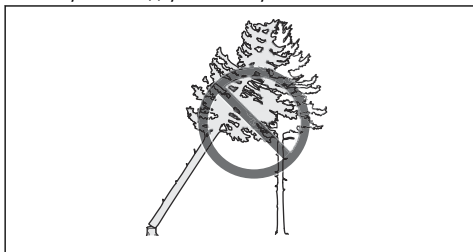

ПРЕДУПРЕЖДЕНИЕ: Во время ответственных работ по валке дерева сразу после завершения пиления снимайте защитные наушники. Вы должны слышать окружающие звуки и подаваемые другими предупреждения.

Очистка ствола и подготовка пути отхода

Обрежьте все ветки на высоте плеч и ниже.

- Пилите движением на себя (с протягом), сверху вниз. Следите за тем, чтобы дерево находилось между вами и изделием.

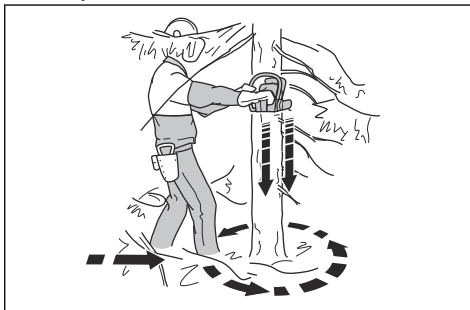

- Уберите подлесок в рабочей зоне вокруг дерева. Очистите рабочую зону от всех обрезков и обрубков.
- Осмотрите рабочую зону на наличие препятствий, таких как камни, ветки и ямы. Обеспечьте себе свободный путь отхода, когда дерево начнет падать. Путь отхода должен быть под углом примерно 135 градусов относительно направления валки.
- Опасная зона
- Путь отхода
- Направление валки

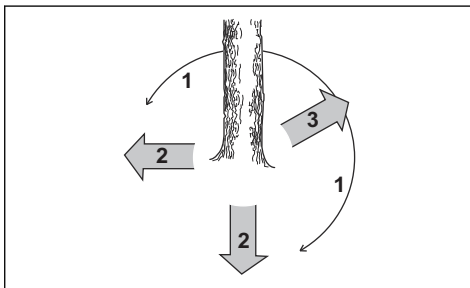

Валка дерева

Для валки деревьев требуется выполнить три пропила. Это два направляющих пропила (верхний и нижний), а также основной пропил. Правильно выполняя эти пропилы, вы можете достаточно точно контролировать направление падения.



ПРЕДУПРЕЖДЕНИЕ: Ни в коем случае не пытайтесь валить деревья, диаметр которых превышает длину направляющей шины вашего изделия, если только вы не прошли специальное обучение! Это чревато гораздо большими рисками, чем прикосновение к дереву зоной отдачи направляющей шины.

Выполнение направляющего пропила

1. Выполните направляющие пропилы. Глубина направляющих пропилов должна составлять 1/4 от диаметра дерева. Угол между верхним и нижним пропилами должен равняться 45° .
 - а) Сначала сделайте верхний пропил. Метка направления валки (А) на изделии должна быть выровнена относительно направления валки дерева (В). Держите изделие перед собой, при этом дерево должно быть справа от вас. Пилите движением на себя (с протягом).
 - б) Сделайте нижний пропил. Убедитесь, что конец нижнего пропила находится в той же точке, что и конец верхнего пропила.

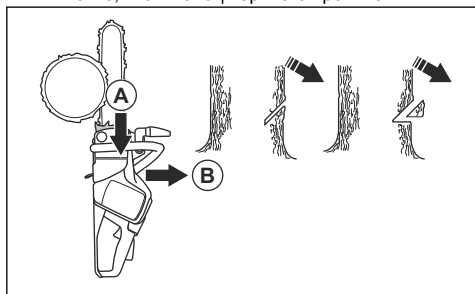

2. Убедитесь, что линия направляющего пропила строго горизонтальна и находится под прямым углом (90°) к направлению падения. Линия направляющего пропила проходит через точку, где соприкасаются два направляющих пропила.

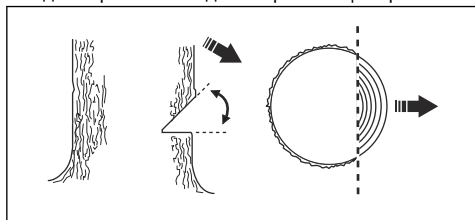

Выполнение основного пропила

Примечание: Основной пропил выполняется на противоположной от направляющих пропилов стороне дерева.

1. Выполните основной пропил приблизительно на 3-5 см (1,5-2 дюйма) выше плоскости направляющих пропилов. Пропил должен быть выполнен строго горизонтально.

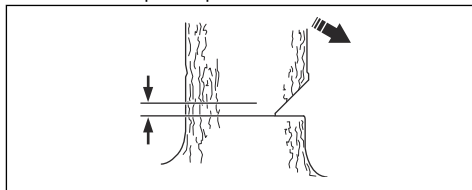

2. Если ваше изделие оснащено зубчатым упором, поместите его позади недопила.
3. Выполните пропил движением на себя (с протягом), при этом используйте полную мощность и медленно продвигайте цепь пилы/направляющую шину в дерево. Следите за тем, чтобы дерево не начало падать в нежелательном направлении.
4. Когда пропил достигнет необходимой глубины, вставьте в него клин или валочную лопатку.

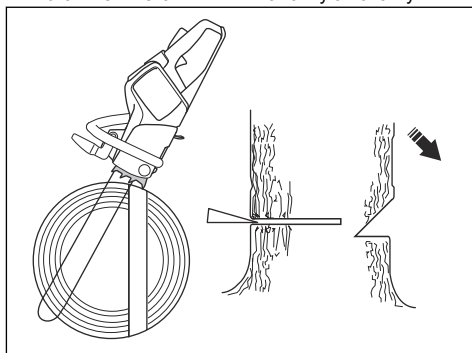

5. Завершите основной пропил параллельно линии направляющего пропила. Следите за тем, чтобы расстояние между ними составляло не менее 1/10 диаметра ствола. Нераспиленный участок ствола называется недопилом. Недопил позволяет контролировать направление падения.

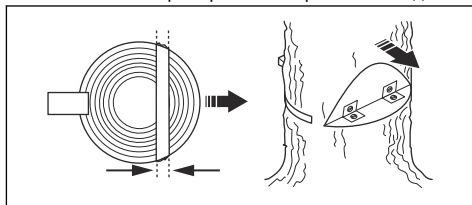

ПРЕДУПРЕЖДЕНИЕ: Если не оставить недопил или оставить его слишком тонким, вы не сможете контролировать направление падения. Такой исход также возможен, если неправильно выполнить

основной или направляющие
пропилы.

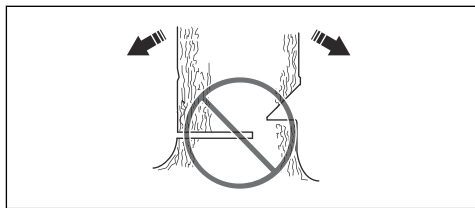

6. Теперь дерево упадет под собственной тяжестью или с помощью клина или валочной лопатки.

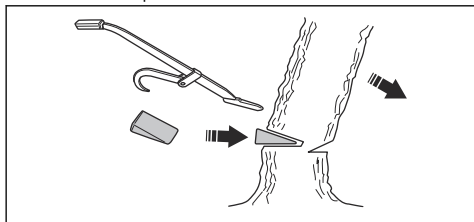

Примечание: Используйте направляющую шину, длина которой превышает диаметр дерева. Это позволит вам выполнить основной и направляющие пропилы в один проход. Список рекомендованных значений длины шины для вашего изделия см. в разделе *Принадлежности на стр. 175*.

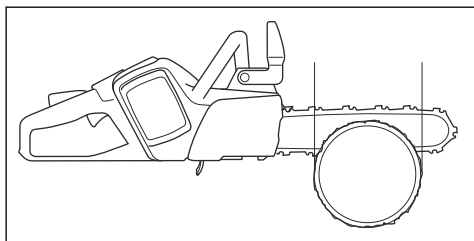

Высвобождение застрявшего дерева



ПРЕДУПРЕЖДЕНИЕ: Убирать застрявшее дерево крайне опасно, поскольку существует высокий риск несчастных случаев. Не входите в зону риска и не пытайтесь повалить застрявшее дерево.

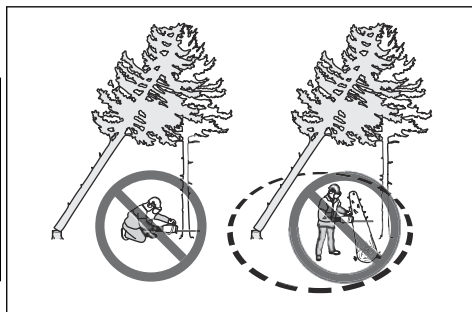

Безопаснее всего использовать одну из следующих лебедок:

- С помощью трактора

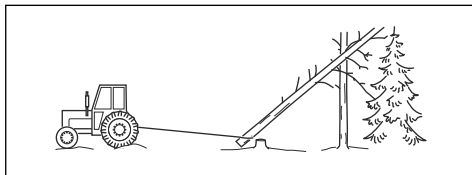

- Портативная

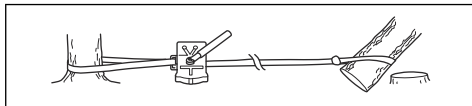

Обрезка деревьев и ветвей, находящихся в напряженном состоянии

1. Определите, какая сторона дерева или ветки находится в напряженном состоянии.
2. Определите точку максимального напряжения.

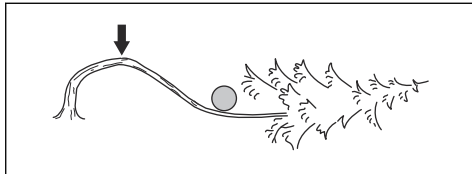

3. Определите самый безопасный способ освобождения от напряжения.

Примечание: В некоторых случаях единственным безопасным способом является использование лебедки, а не вашего изделия.

4. Займите положение, в котором дерево или ветка не смогут ударить вас после освобождения от напряжения.

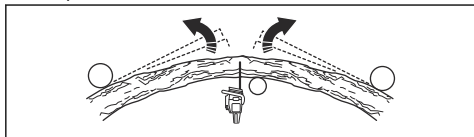

5. Сделайте один или несколько пропилов достаточной глубины, чтобы уменьшить напряжение. Выполняйте пропил в точке максимального напряжения или рядом с ней. Дайте дереву или ветке сломаться в точке максимального напряжения.

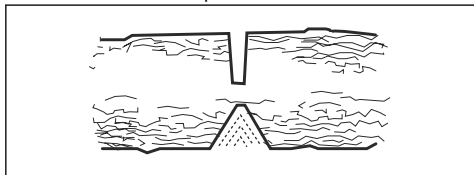

ПРЕДУПРЕЖДЕНИЕ: Ни в коем случае не распиливайте дерево или ветку, находящиеся в напряженном состоянии, полностью.



ПРЕДУПРЕЖДЕНИЕ: Соблюдайте предельную осторожность при

пилинии напряженных стволов деревьев. Существует опасность, что дерево быстро сместится перед распилом или после него. Возможны тяжелые травмы, если вы находитесь в неверном положении или выполняете пиление неверно.

6. Если необходимо перепилить дерево/ветку, сделайте 2 - 3 пропила на расстоянии около 2,5 см (1 дюйма) друг от друга и на глубину 5 см (2 дюйма).

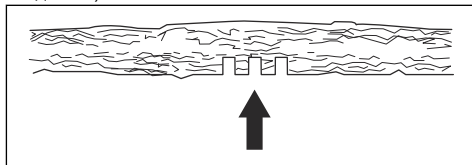

7. Продолжайте пилить вглубь дерева, пока дерево/ветка не согнется и не освободится от напряжения.

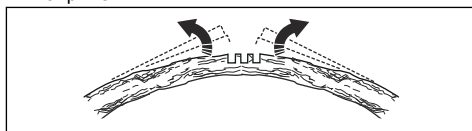

8. После освобождения от напряжения распилите дерево/ветку с противоположной от сгиба стороны.

Техническое обслуживание

Введение



ПРЕДУПРЕЖДЕНИЕ: Перед техническим обслуживанием изделия внимательно изучите раздел техники безопасности.

Техническое обслуживание и проверки защитных устройств изделия

Проверка переднего щитка для рук

Регулярно выполняйте проверку переднего щитка для рук и инерционного тормоза.

1. Убедитесь, что передний щиток для рук не поврежден и отсутствуют дефекты, такие как трещины.

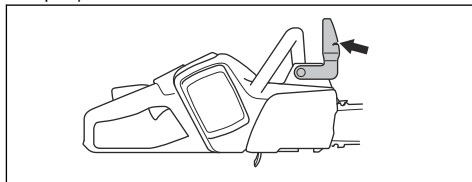

- Передний щиток для рук должен свободно перемещаться и быть надежно прикреплен к изделию.

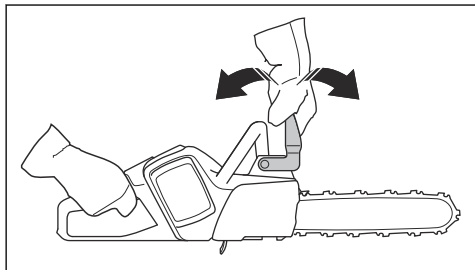

- Поместите изделие с выключенным электродвигателем над пнем или над другой устойчивой поверхностью.
- Возьмитесь за заднюю рукоятку и отпустите переднюю рукоятку. Дайте изделию упасть на пень.



- Убедитесь, что тормоз цепи включается при ударе направляющей шины о пень.

Проверка рычага тормоза

- Поместите изделие на устойчивую поверхность и запустите его. См. раздел *Запуск изделия на стр. 154.*



ПРЕДУПРЕЖДЕНИЕ: Убедитесь, что цепь пилы не касается земли или любого другого предмета.

- Обхватите рукоятки ладонями и крепко возьмитесь за изделие.

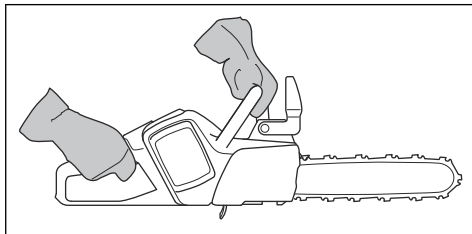

- Включите полную мощность и приведите в действие тормоз цепи, повернув левое запястье к переднему щитку для рук. Цепь пилы должна немедленно остановиться.

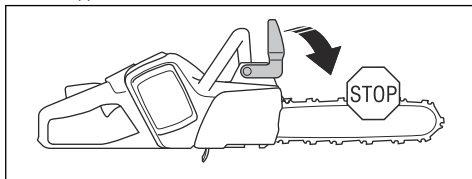

ПРЕДУПРЕЖДЕНИЕ: Не выпускайте переднюю ручку из рук!

Проверка стопора переключателя

- Убедитесь, что стопор переключателя и сам переключатель свободно перемещаются, а возвратная пружина работает исправно.

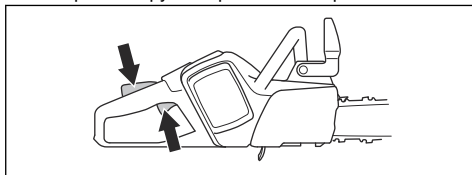

- Нажмите на стопор переключателя и убедитесь, что он возвращается в исходное положение при отпускании.

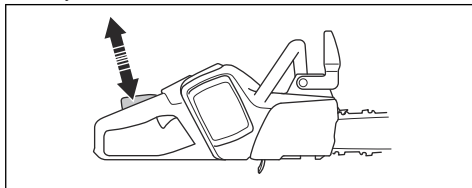

- Убедитесь, что при отпуске стопора переключателя сам переключатель блокируется в положении холостого хода.

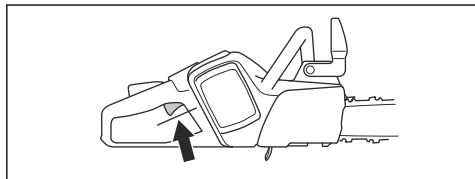

- Запустите изделие на полной мощности.
- Отпустите переключатель и убедитесь, что цепь пилы останавливается и остается неподвижной. Если цепь вращается, когда переключатель находится в положении холостого хода, обратитесь к своему дилеру по обслуживанию.

Проверка уловителя цепи

- Убедитесь в отсутствии повреждений на уловителе цепи.
- Убедитесь, что уловитель цепи находится в устойчивом положении и закреплен на корпусе изделия.

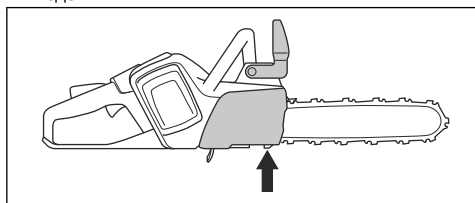

Проверка кнопочной панели

- Запустите изделие. См. раздел *Запуск изделия на стр. 154*
- Снова нажмите на кнопку запуска/останова.
- Убедитесь, что изделие останавливается при нажатии и удержании кнопки. Зеленый светодиод погаснет.

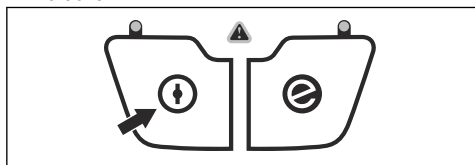

Проверка аккумулятора и отсека аккумулятора

- Очистите аккумулятор и отсек аккумулятора мягкой щеткой.

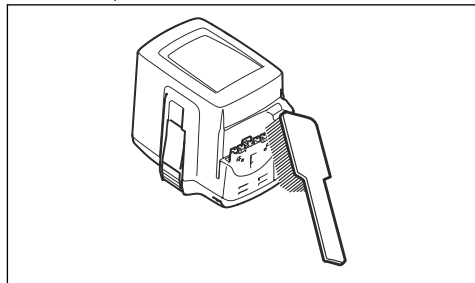

- Убедитесь, что пазы вентиляционной решетки и разъемы аккумулятора чистые.
- Проследите, чтобы аккумулятор не был поврежден и не имел других дефектов, таких как трещины.

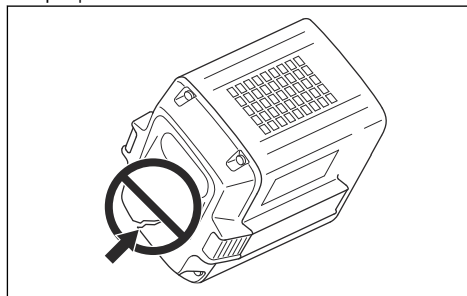

Проверка зарядного устройства аккумулятора

- Убедитесь, что зарядное устройство и шнур питания не повреждены. Проверьте их на наличие трещин и других повреждений.

Очистка системы охлаждения

Изделие оснащено системой охлаждения, которая поддерживает его температуру на минимальном уровне.

К системе охлаждения относятся воздухозаборник слева на изделии и вентилятор на двигателе.

1. Очищайте систему охлаждения щеткой еженедельно или чаще при необходимости.

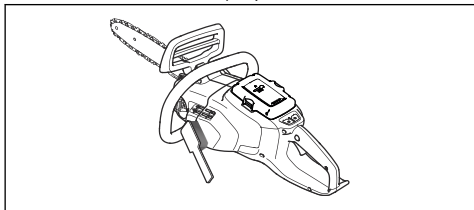

2. В системе охлаждения не должно быть загрязнений и засоров.



ВНИМАНИЕ: Загрязнения и засоры в системе охлаждения приводят к перегреву изделия. Это ведет к повреждению поршня и цилиндра.

Заточка цепи пилы

Информация о направляющей шине и цепи пилы

Износенные или поврежденные направляющую шину и цепь пилы следует заменять комбинацией направляющей шины и цепи пилы, рекомендованной компанией Husqvarna. Это необходимо для поддержания функций обеспечения безопасности изделия. Перечень рекомендованных комбинаций сменных шин и цепей см. в разделе *Принадлежности на стр. 175*.

- Длина направляющей шины, дюйм/см. Информацию о длине направляющей шине можно легко найти на заднем конце направляющей шины.

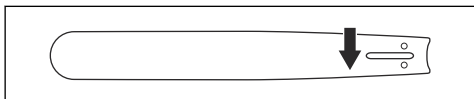

- Число зубьев на ведомой звездочке шины (Т).

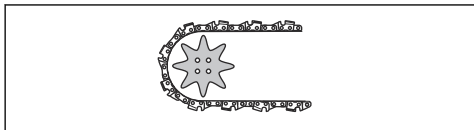

- Шаг цепи, дюйм. Расстояние между ведущими звеньями цепи должно совпадать с расстоянием между зубьями на ведомой и ведущей звездочках.

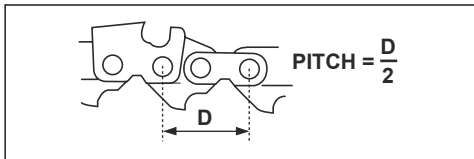

- Количество ведущих звеньев. Количество ведущих звеньев определяется типом направляющей шины.

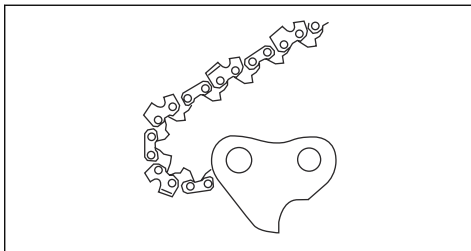

- Ширина паза шины, дюйм/мм. Ширина паза в направляющей шине должна совпадать с шириной ведущих звеньев цепи.

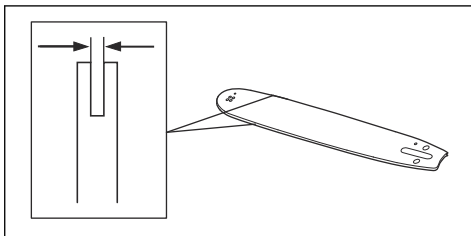

- Отверстие для смазки и натяжителя цепи. Направляющая шина должна быть выровнена по инструменту.

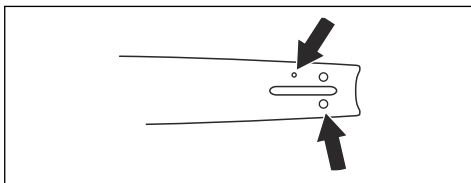

- Ширина ведущих звеньев, мм/дюйм.

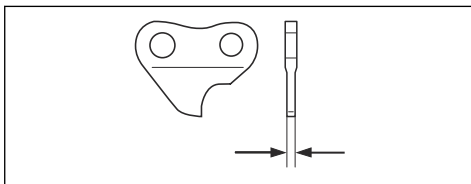

Общая информация о заточке режущих звеньев

Запрещается работать с плохо заточенной цепью пилы. При затуплении цепи пилы для продвижения ее сквозь дерево потребуются большее давление.

При сильном затуплении цепи пилы образуются не опилки, а только древесная пыль.

Острая цепь пилы проходит сквозь дерево, образуя длинные опилки большой толщины.

Режущий зуб (А) и ограничитель глубины (В) вместе образуют режущую часть цепи пилы, резчик. Разница в высоте между этими двумя составляющими обеспечивает глубину резки (настройка ограничителя глубины).

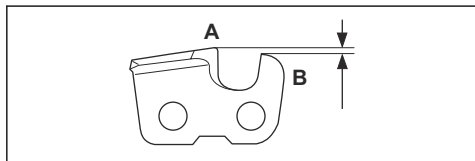

При заточке режущего звена учитывайте следующее:

- Угол заточки.

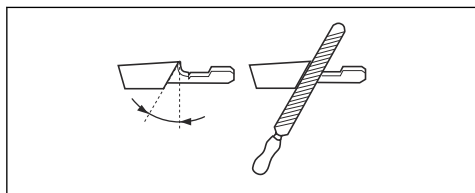

- Угол резания.

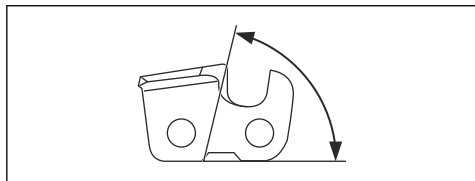

- Положение напильника.

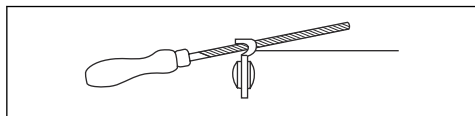

- Диаметр круглого напильника.

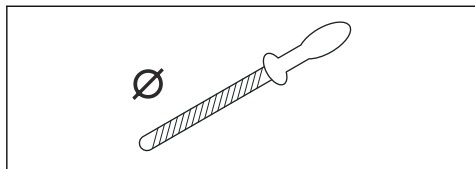

Без подходящего инструмента заточить цепь пилы очень сложно. Используйте шаблон для затачивания Husqvarna. Это поможет обеспечить максимальную эффективность резки и минимальный риск отдачи.



ПРЕДУПРЕЖДЕНИЕ: Сила отдачи значительно повышается при несоблюдении инструкций по заточке.

Примечание: Информацию по заточке цепи пилы см. в разделе *Принадлежности на стр. 175*.

Заточка режущих звеньев

1. При заточке режущих зубцов используйте круглый напильник и шаблон для заточки.

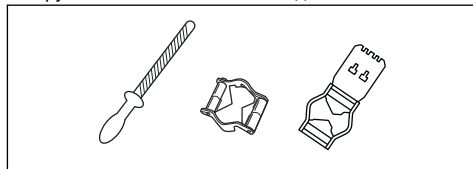

Примечание: Информацию о размере напильника и шаблоне для вашей цепи согласно рекомендации Husqvarna см. в разделе *Принадлежности на стр. 175*.

2. Правильно прикладывайте шаблон для затачивания к режущему звену. См. инструкции, идущие в комплекте с шаблоном для затачивания.
3. Переместите напильник с внутренней стороны режущего зубца наружу. Уменьшите давление на напильник при движении на себя.

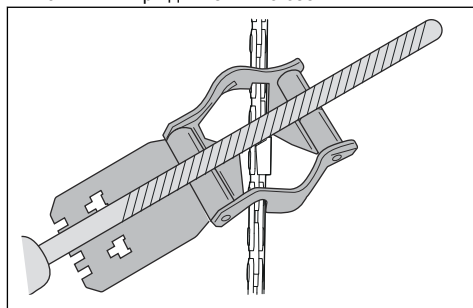

4. Снимите материал с одной стороны всех режущих зубьев.
5. Поверните изделие и удалите материал с другой стороны.
6. Убедитесь, что все режущие зубья имеют одинаковую длину.

Общая информация о настройке ограничителя глубины

После заточки режущих зубьев (А) регулировка ограничителя глубины (С) уменьшается. Для поддержания максимальной производительности при пилении необходимо удалить наполнитель из ограничителя глубины (В), чтобы достичь

рекомендованной настройки ограничителя. Инструкции по регулировке настройки ограничителя глубины для вашей цепи пилы см. в разделе *Принадлежности на стр. 175.*

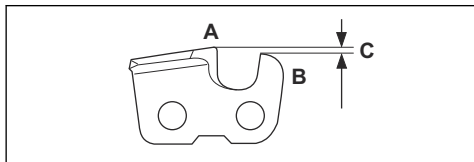

ПРЕДУПРЕЖДЕНИЕ: Чрезмерно большая регулировка ограничителя глубины увеличивает риск отдачи цепи пилы!

Регулировка ограничителя глубины

Прежде чем отрегулировать настройку ограничителя глубины или заточить режущие звенья, см. инструкции в разделе *Заточка режущих звеньев на стр. 167.* Мы рекомендуем регулировать настройку ограничителя глубины после каждой третьей операции заточки режущих зубьев.

Мы рекомендуем пользоваться нашим шаблоном для регулировки ограничителя глубины, чтобы обеспечить правильные глубину и угол.

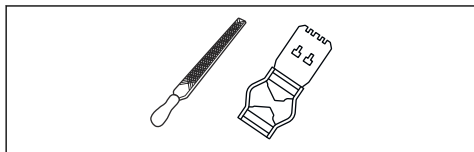

1. Используйте для регулировки ограничителя глубины плоский напильник и шаблон ограничителя глубины. Пользуйтесь только шаблоном для регулировки ограничителя глубины Husqvarna, чтобы обеспечить правильные глубину и угол.
2. Установите шаблон ограничителя глубины на цепь пилы.

Примечание: См. дополнительную информацию о пользовании инструментом на упаковке инструмента.

3. С помощью плоского напильника снимите часть ограничителя глубины, которая выступает над шаблоном ограничителя глубины.

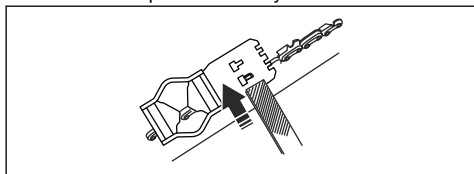

Натяжение цепи пилы



ПРЕДУПРЕЖДЕНИЕ: Несоответствующее натяжение цепи пилы может привести к тому, что цепь выйдет из направляющей шины и приведет к тяжелой травме или смерти.

Чем дольше вы работаете с цепью пилы, тем сильнее она растягивается. Важно регулировать цепь пилы на регулярной основе.

Проверяйте натяжение цепи каждый раз при заправке изделия смазкой для цепи.

Примечание: Новая цепь пилы имеет некоторое время приработки, в течение которого следует чаще проверять натяжение цепи.

1. Переместите ручку в открытое положение.

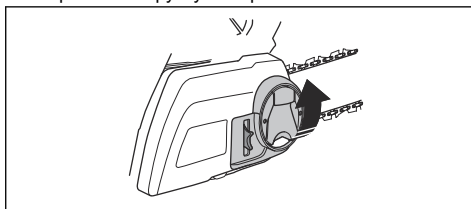

2. Поверните ручку против часовой стрелки, чтобы освободить кожух ведущей звездочки.

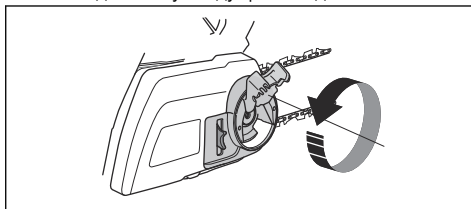

3. Поверните колесо натяжения цепи, чтобы отрегулировать натяжение цепи пилы. Цепь пилы должна быть натянута относительно направляющей шины.

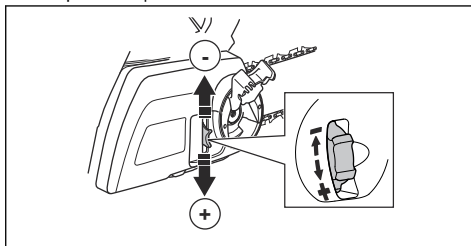

Примечание: Поверните колесо вниз (+), чтобы увеличить натяжение, или вверх (-), чтобы уменьшить его. Цепь пилы натянута правильно,

если она легко проворачивается рукой, но при этом плотно прилегает к направляющей шине.

4. Поверните ручку по часовой стрелке, чтобы затянуть фиксатор шины.

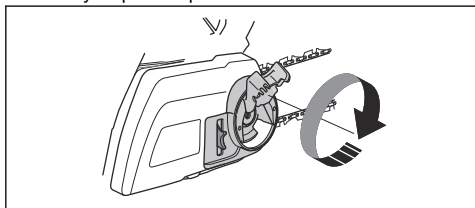

5. Переместите ручку в закрытое положение, чтобы зафиксировать натяжение.

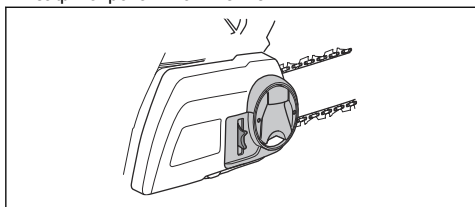

Проверка смазки цепи пилы

Проверяйте смазку цепи пилы каждый третий заряд аккумулятора.

1. Запустите изделие и дайте ему поработать на 3/4 мощности. Удерживайте шину приблизительно в 20 см (8 дюймах) над светлой поверхностью.
2. При ненадлежащей смазке цепи пилы через 1 минуту на поверхности появится четкая линия масла.



3. При ненадлежащей смазке цепи пилы выполните следующие проверки.

- a) Выполните проверку смазочного канала в направляющей шине и убедитесь, что он не засорен. При необходимости следует провести очистку.

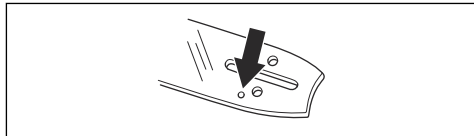

- b) Проверьте паз на кромке направляющей шины и убедитесь, что он чистый. При необходимости следует провести очистку.

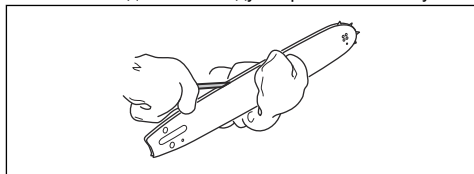

- c) Убедитесь, что ведомая звездочка шины свободно вращается, а смазочное отверстие в ведомой звездочке не забито. При необходимости следует провести очистку и смазку.

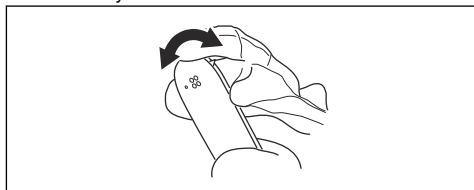

4. Если смазка цепи пилы не работает должным образом после выполнения указанных операций, обратитесь к своему дилеру по обслуживанию.

Техническое обслуживание ведущей звездочки цепи

Система привода цепи оснащена ведущей звездочкой.

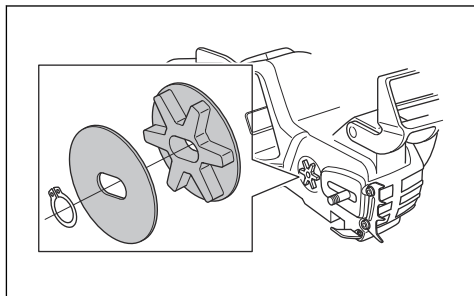

Выполните следующие операции обслуживания ведущей звездочки цепи:

1. Регулярно проверяйте степень износа ведущей звездочки. При сильном износе замените ведущую звездочку цепи.
2. При замене цепи пилы следует одновременно заменять ведущую звездочку.

Проверка режущего оборудования

1. Убедитесь в отсутствии трещин на сочленениях и звеньях и удостоверьтесь, что все сочленения находятся на месте. При необходимости выполните замену.

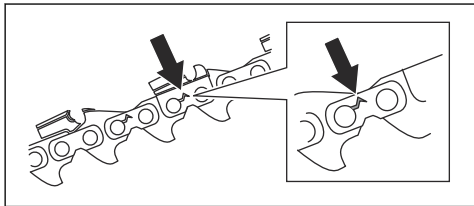

2. Убедитесь, что цепь пилы легко сгибается. Жесткую цепь следует заменить.
3. Сравните цепь пилы с новой цепью и убедитесь, что сочленения и звенья не изношены слишком сильно.
4. Замените цепь пилы, если длина самой длинной части режущего зубца составляет менее 4 мм / 0,16 дюйма. Также заменяйте цепь пилы, если на режущих звеньях имеются трещины.

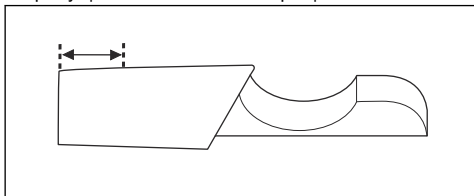

Проверка направляющей шины

1. Убедитесь, что смазочный канал не засорен. При необходимости очистите его.

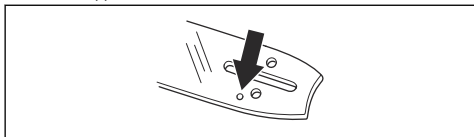

2. Проверьте наличие заусенцев на ребрах направляющей шины. С помощью напильника сточите все заусенцы.

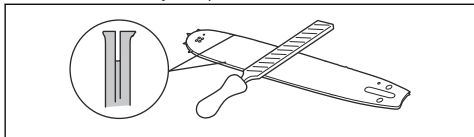

3. Очистите паз в направляющей шине.

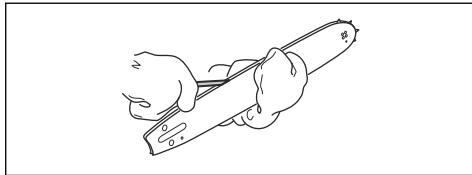

4. Проверьте паз в направляющей шине на износ. При необходимости замените направляющую шину.

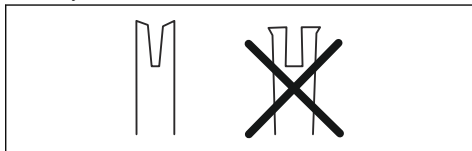

5. Проверьте конец шины на шероховатости и сильный износ.

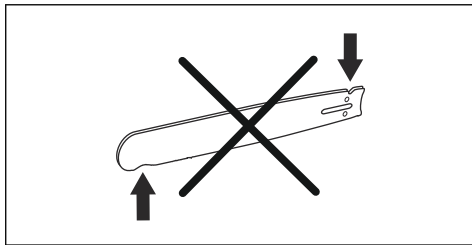

6. Убедитесь, что ведомая звездочка шины свободно вращается, а смазочное отверстие в ведомой звездочке не забито. При необходимости следует провести очистку и смазку.

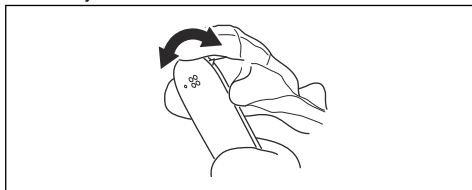

7. Чтобы продлить срок службы направляющей шины, ежедневно проворачивайте ее.



График технического обслуживания

Ниже приведен перечень необходимых для выполнения процедур технического обслуживания изделия. Дополнительные сведения см. в разделе *Техническое обслуживание на стр. 163.*

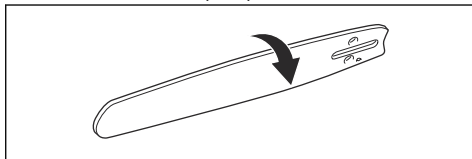

ПРЕДУПРЕЖДЕНИЕ: Перед проведением технического обслуживания извлеките аккумулятор.

Техническое обслуживание	Перед использованием	Еженедельно	Ежемесячно
Очистите наружные части изделия.	X		
Убедитесь, что переключатель и стопор переключателя работают надлежащим образом.	X		
Очистите тормоз цепи и убедитесь, что он исправен. Проверьте уловитель цепи на наличие повреждений. Замените при необходимости.	X		
Проворачивайте направляющую шину для более равномерного износа. Убедитесь, что отверстие для смазки в направляющей шине не засорилось. Прочистите паз шины.	X		
Убедитесь, что на резчике и щитке резчика нет трещин и повреждений. Замените резчик или щиток резчика при обнаружении трещин или после ударного воздействия.	X		
Убедитесь, что направляющая шина и цепь пилы смазываются достаточным количеством масла.	X		
Выполните проверку цепи пилы. Проверьте на наличие трещин; убедитесь, что цепь пилы не жесткая и не имеет следов чрезмерного износа. При необходимости выполните замену.	X		
Заточите цепь пилы. Проверьте натяжение и состояние цепи. Проверьте ведущую звездочку на износ, при необходимости замените.	X		
Очистите воздухозаборник изделия.	X		
Проверьте затяжку винтов и гаек.	X		
Убедитесь, что кнопочная панель работает надлежащим образом и что она не повреждена.	X		
С помощью напильника сточите все заусенцы на краях направляющей шины.		X	
Проверьте соединения между аккумулятором и изделием. Проверьте соединение между аккумулятором и зарядным устройством.			X
Слейте масло из бака и очистите бак.			X
Аккуратно продуйте изделие и пазы вентиляционной решетки аккумулятора сжатым воздухом.			X

Поиск и устранение неисправностей

График процедур по поиску и устранению неисправностей

Табл.

Возможные коды неисправностей на кнопочной панели изделия.

Светодиодный дисплей	Возможные неисправности	Возможные действия
Мигает предупреждающий индикатор.	Включен тормоз цепи.	Отведите назад передний щиток для рук, чтобы выключить тормоз цепи.
	Отклонение температуры.	Дайте изделию остыть.
	Перегрузка. Заклинило режущее оборудование.	Режущее оборудование заклинено. Освободите режущее оборудование.
	Переключатель и кнопка пуска нажимаются одновременно.	Отпустите переключатель, и изделие запустится.
Мигает зеленый светодиод активации.	Аккумулятор разряжен.	Зарядите аккумулятор.
Горит предупреждающий индикатор.	Сервисное обслуживание.	Обратитесь к своему дилеру по обслуживанию.

Табл.

Поиск и устранение неисправностей аккумулятора и/или зарядного устройства во время зарядки.

Светодиодный дисплей	Возможные неисправности	Возможные действия
Мигает предупреждающий индикатор.	Аккумулятор разряжен.	Зарядите аккумулятор.
	Отклонение температуры.	Используйте аккумулятор при температуре окружающей среды в диапазоне от -10°C (14°F) до 40°C (104°F).
	Слишком высокое напряжение.	Убедитесь, что напряжение в сети соответствует значению, указанному на паспортной табличке изделия. Извлеките аккумулятор из зарядного устройства.
Горит предупреждающий индикатор.	Слишком большая разница в напряжении ячеек (1 В).	Обратитесь к своему дилеру по обслуживанию.

Табл.

Светодиодный дисплей	Возможные неисправности	Возможные действия
Мигает предупреждающий индикатор.	Отклонение температуры.	Используйте аккумулятор при температуре окружающей среды в диапазоне от 5°C (41°F) до 40°C (104°F).
Горит предупреждающий индикатор.		Обратитесь к своему дилеру по обслуживанию.

Транспортировка, хранение и утилизация

Транспортировка и хранение

- Входящие в комплект литий-ионные аккумуляторы соответствуют требованиям законодательства в отношении опасных товаров.
- Соблюдайте особые требования к упаковке и этикеткам для коммерческих перевозок, в том числе третьими лицами и экспедиторами.
- Перед отправкой/транспортировкой изделия обратитесь к человеку, прошедшему специальную подготовку по работе с опасными материалами. Соблюдайте все применимые государственные нормативы.
- При помещении аккумулятора в упаковку заклейте лентой открытые контакты. Плотно упакуйте аккумулятор для предотвращения его движения.
- Перед хранением или транспортировкой аккумулятор необходимо извлекать из изделия.
- Храните аккумулятор и зарядное устройство в сухом помещении, не подверженном воздействию влаги и низких температур.
- Не допускается хранение аккумулятора в местах, где возможно возникновение статического электричества. Нельзя хранить аккумулятор в металлической коробке.
- Храните аккумулятор при температуре в диапазоне от 5 °C (41 °F) до 25 °C (77 °F), вдали от прямых солнечных лучей.
- Храните зарядное устройство при температуре в диапазоне от 5 °C (41 °F) до 45 °C (113 °F), вдали от прямых солнечных лучей.
- Перед помещением аккумулятора на длительное хранение зарядите его до 30-50%.
- Храните зарядное устройство в сухом закрытом помещении.
- Храните аккумулятор отдельно от зарядного устройства. Не позволяйте притрагиваться к

оборудованию детям и другим лицам, не имеющим соответствующего разрешения. Храните оборудование в месте, которое можно запретить.

- Перед помещением изделия на длительное хранение очистите его от загрязнений и проведите полное обслуживание.
- Во избежание травм или повреждений во время транспортировки и хранения изделия используйте транспортировочные щитки.
- Надежно закрепляйте изделие на время транспортировки.

Утилизация аккумулятора, зарядного устройства и изделия

Приведенный ниже символ указывает на то, что данное изделие не может быть утилизировано в качестве бытовых отходов. Изделие необходимо передать в пункт переработки электрического и электронного оборудования. Это поможет предотвратить отрицательное воздействие на окружающую среду и здоровье людей.

Для получения дополнительной информации обратитесь в местные органы власти, службу, занимающуюся переработкой бытовых отходов, либо к вашему дилеру.

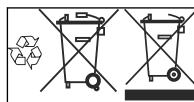

Примечание: Данный символ нанесен на само изделие или его упаковку.

Технические данные

Технические данные

	120i
Платформа	CS100EU
Электродвигатель	
Тип	Двигатель постоянного тока BLDC (бесщеточный), 36 В
Особенности	
Энергосберегающий режим	savE
Система смазки	
Тип масляного насоса	Автоматический
Емкость масляного бака, л	0,20
Вес	
Цепная пила без аккумулятора, направляющей шины, цепи пилы и с пустым масляным баком, кг	2,95
Излучение шума ¹³	
Уровень мощности звука, измеренный, дБ(А)	98
Уровень мощности звука, гарантированный, L _{WA} дБ(А)	101
Уровни шума ¹⁴	
Уровень звукового давления на уши оператора, эквивалентный, дБ (А)	88
Уровни вибрации ¹⁵	
	3,8
Цепь пилы/направляющая шина	
Рекомендованная длина шины, дюйм/см	12/30
Используемая длина резки, дюйм/см	10/26
Тип ведущей звездочки/количество зубьев	Spur/6
Максимальная скорость движения цепи / (savE), м/с	11,5 (10)

¹³ Излучение шума в окружающую среду измеряется как мощность звука (L_{WA}) согласно директиве ЕС 2000/14/ЕС.

¹⁴ Эквивалент уровня шумового давления, согласно ISO 22868, вычисляется как взвешенная по времени сумма энергии для разных значений шумового давления при различных условиях работы. Типичный статистический разброс для эквивалентного шумового давления — это стандартное отклонение 2,5 дБ (А).

¹⁵ Заявленный уровень вибрации относится к рукоятке и представляет собой максимальное значение. Типичный статистический разброс уровня вибрации составляет 1,5 м/с.

Принадлежности

Комбинации направляющей шины и цепи

Следующие режущие инструменты одобрены для модели Husqvarna 120i.







Направляющая шина				Цепь пилы	
Длина, дюйм	Шаг цепи, дюйм	Глубина ограничителя, мм	Максимальное количество зубьев конечной звездочки	Тип	Длина, ведущие звенья (шт.)
12	3/8	1,1	7T	Husqvarna H38	45

Оборудование для заточки и углы заточки

Использование шаблона для заточки Husqvarna обеспечивает правильные углы заточки. Мы рекомендуем всегда использовать шаблон для

заточки Husqvarna для восстановления остроты цепи пилы. Номера деталей приведены в таблице ниже.

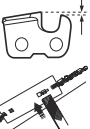
Если вы не знаете, какая цепь пилы установлена на вашем изделии, обратитесь к своему дилеру по обслуживанию.

							
38	11/64 дюйма/4,5 мм	75°	30°	0°	0,025 дюйма/0,65 мм	5056981-03	5795588-01

Рекомендованные аккумуляторы для изделия

Аккумулятор	BLi20	
Тип	Литий-ионный	
Ресурс аккумулятора, А-ч	4,2 (VTC4)	4 (HD2)
Напряжение, В	36	36,5
Масса, фунт/кг	2,6/1,2	2,6/1,2

Рекомендованные зарядные устройства для изделия

Зарядное устройство	QC80
Напряжение сети, В	100-240

Зарядное устройство	QC80
Частота, Гц	50-60
Мощность, Вт	100

Декларация соответствия ЕС

Декларация соответствия ЕС

Husqvarna AB, SE-561 82 Huskvarna, Sweden, тел.: +46-36-146500, с полной ответственностью заявляет, что беспроводная аккумуляторная цепная пила **Husqvarna 120i (платформа CS100EU)** с серийными номерами 2016 года и далее (год производства четко указан на паспортной табличке рядом с серийным номером) соответствует требованиям ДИРЕКТИВ СОВЕТА ЕС:

- от 17 мая 2006 года, "о машинах и механизмах" **2006/42/ЕС.**
- от 26 февраля 2014 года "об электромагнитной совместимости" **2014/30/EU.**
- от 8 июня 2011 года "об ограничении по использованию опасных веществ" **2011/65/EU**
- от 8 мая 2000 года "относительно излучения шума в окружающую среду" **2000/14/ЕС.**

Применяются следующие стандарты: **EN 60745-1:2009+A11:2010, EN 60745-2-13:2009+A1:2010, EN 55014-1:2006+A1:2009+A2:2011, EN 61000-4-2:2009, EN 61000-4-3:2006+A1:2008, EN 55014-2:2015, EN 61000-6-2:2005.**

Уполномоченная организация: TÜV Rheinland LGA Products GmbH, Tillystrasse 2, D-90431 Nuernberg, Germany, 0197, провела типовой контроль ЕС в соответствии с директивой по оборудованию (2006/42/ЕС), статья 12, пункт 3b.

Сертификату присвоен номер: **BM 50356394 0001**

Поставляемая цепная пила соответствует образцу, прошедшему типовые испытания ЕС.

Информацию по излучению шума см. в разделе *Технические данные на стр. 174.*

Huskvarna, 20181031



Пер Мартинссон (Pär Martinsson), директор Отдела разработок (уполномоченный представитель компании Husqvarna AB и ответственный за техническую документацию.)